



Voor spa

Installatie- en gebruikershandleiding

Aandachtig lezen en bewaren voor latere raadpleging

WAARSCHUWING

Het niet naleven van de gebruiks- en onderhoudsrichtlijnen kunnen ernstige risico's voor de gezondheid betekenen, vooral bij kinderen.

De veiligheid van uw kinderen ligt in uw handen! Het risico is het hoogste voor kinderen jonger dan 5 jaar. Wees altijd op uw hoede.

Houd de kinderen in het oog en volg de onderstaande instructies:

- De kinderen moeten onder nauwgezet en constant toezicht blijven;
- Wijs een verantwoordelijke voor de veiligheid aan;
- Als er in de spa meerdere gebruikers zijn, dient u het toezicht te versterken;
- Leer uw kinderen zo snel mogelijk zwemmen;
- Maak de nek, borst en benen van het kind nat voordat het in het water gaat.
- Leer de veiligheidsbewegingen en vooral de specifieke richtlijnen voor kinderen;
- Verbied duiken en springen;
- Verbied rennen of actieve spelletjes rond het bad;
- Laat geen kind dat niet zwemt, onbewaakt achter bij het bad zonder zwemvest;
- Laat spelers rond en in het bad niet onbewaakt achter;
- Houd producten voor de behandeling van het water altijd buiten het bereik van kinderen;
- Houd een telefoon bij de hand bij het bad zodat u kinderen niet onbewaakt hoeft achter te laten wanneer u aan de telefoon bent;

Als er zich een ongeval voordoet:

- Haal het kind zo snel mogelijk uit het water;
- Bel onmiddellijk hulp en volg de instructies die u eerder hebt gekregen
- Dek de slachtoffers af met warme dekens

De elektrische aansluitingen van de jacuzzi moeten geïnstalleerd zijn in de elektrische veiligheidszones met de labels 1, 2 of buiten alle veiligheidszones. De gemeten zones zijn beperkt door muren en vaste partities.

Zorg dat u de alle informatie in deze handleiding leest, begrijpt en naleeft voordat u het zwembad installeert en gebruikt. Deze waarschuwingen, instructies en veiligheidsrichtlijnen hebben betrekking op enkele algemene risico's van recreatie in het water, maar kunnen niet alle risico's en gevaren in alle gevallen dekken. Let altijd goed op, gebruik uw gezond verstand en goed oordeel wanneer u geniet van wateractiviteiten. Bewaar deze informatie voor toekomstig gebruik.

Veiligheid voor niet-zwemmers

- 1) Doorlopende, actieve en waakzame supervisie van zwakke zwemmers en niet-zwemmers door een competente volwassene is op elk ogenblik vereist (denk eraan dat kinderen jonger dan vijf jaar het grootste risico's op verdrinking lopen);
- 2) Wijs een competente volwassene aan om bij elk gebruik toezicht te houden op het zwembad;
- 3) Zwakke zwemmers of niet-zwemmers moeten een persoonlijke beschermisuitrusting dragen bij het gebruik van het zwembad;
- 4) Wanneer het zwembad niet in gebruik is of niet onder toezicht staat, verwijdert u al het speelgoed uit het zwembad en de omgeving ervan om te vermijden dat kinderen naar het zwembad worden getrokken.



Veiligheidsapparaten

- 1) Het is aanbevolen een barrière te installeren (en alle deuren en vensters te sluiten, waar dat van toepassing is) om onbevoegde toegang tot het zwembad te voorkomen;
- 2) Barrières, zwembadafdekkingen, zwembadalarmen of soortgelijke veiligheidsapparaten zijn nuttige hulpmiddelen, maar ze zijn geen vervanging voor doorlopend en competent toezicht door volwassenen.

Veiligheidsuitrusting

- 1) Het is aanbevolen reddingsapparatuur (bijv. een zwemband) bij het zwembad te houden;
- 2) Houd een werkende telefoon en een lijst met noodnummers dicht bij het zwembad.

Veilig gebruik van het zwembad

- 1) Moedig alle gebruikers, vooral kinderen, aan om te leren zwemmen;
- 2) Leer eerste hulp (reanimatie - CPR) en fris deze kennis regelmatig op. Dit kan een levensreddend verschil maken bij noodgevallen;
- 3) Leer alle gebruikers van het zwembad, inclusief kinderen, wat ze moeten doen bij noodgevallen;
- 4) Duik nooit in een ondiep deel van het water. Dit kan ernstig letsel of overlijden veroorzaken;
- 5) Gebruik het zwembad niet wanneer u alcohol of medicatie gebruikt die uw capaciteit om het zwembad veilig te gebruiken, kan hinderen;
- 6) Wanneer er zwembadafdekkingen worden gebruikt, moet u ze volledig van het wateroppervlak verwijderen voordat u in het zwembad stapt;
- 7) Bescherm gebruikers van het zwembad van met het water verwante aandoeningen door het zwembadwater te verzorgen en een goede hygiëne toe te passen. Raadpleeg de richtlijnen voor de waterbehandeling in de handleiding;
- 8) Bewaar chemische producten (bijv. voor de waterbehandelings-, reinigings- of desinfectieproducten) buiten het bereik van kinderen.
- 9) Gebruik de waarschuwingstekens zoals hieronder uiteengezet;
- 10) Er moeten wegneembare ladders op een horizontaal oppervlak worden geplaatst.

WAARSCHUWING: een leeggelaten zwembad buitenshuis kan onbekende gevaren veroorzaken.

WAARSCHUWING: de installatie en montage moet gebeuren door volwassenen.

WAARSCHUWING: lees en volg de gebruiks- en onderhoudsinstructies om een veilig gebruik van de zwembadkit te garanderen. Als u de gebruiks- en onderhoudsinstructies niet volgt, kan dit een ernstig gezondheidsrisico, vooral bij kinderen, veroorzaken.

WAARSCHUWING: alleen voor huishoudelijk gebruik buitenshuis.

WAARSCHUWING: gevaar op verdrinking. Er zijn al kinderen verdrongen in draagbare zwembaden.

WAARSCHUWING: maak het zwembad leeg als het niet in gebruik is. Laat een klein zwembad buitenshuis niet leeg achter buitenshuis.



WAARSCHUWING: houd kinderen onder toezicht in een omgeving met water.



WAARSCHUWING: niet duiken.

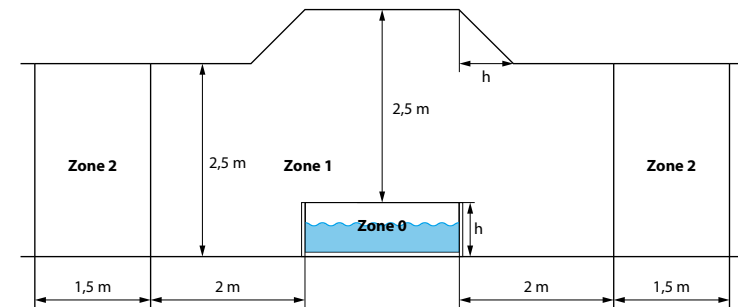

LEES EN VOLG ALLE INSTRUCTIES.

Voor uw eigen veiligheid en deze van uw product, moet u ervoor zorgen dat u de onderstaande veiligheidsvoorzorgen neemt. Het niet naleven van de instructies kan resulteren in ernstig letsel, materiële schade of overlijden. Een verkeerde installatie of bediening zal de garantie ongeldig maken.

GEVAAR

● Verdrinkingsgevaar.

- Wees extreem voorzichtig om onbevoegde toegang door kinderen te verhinderen.
- Inspecteer de afdekking van de spa regelmatig op lekken, voortijdige slijtage of tekens van kwaliteitsvermindering. Gebruik nooit een versleten of beschadigde afdekking. Deze zal niet het beschermingsniveau bieden dat vereist is om te verhinderen dat kinderen zonder toezicht toegang krijgen tot de spa.
- Sluit de afdekking van de spa af na elk gebruik.

● Risico op letsel:

Als de stroomkabel is beschadigd, dient het door de fabrikant, de onderhoudsagent of gelijksoortig bewaame personen te worden vervangen om gevaarlijke situaties te voorkomen.

● Kans op elektrische schok:

- Zorg dat geen enkele elektrisch apparaat, zoals een lamp, telefoon, radio of televisie dichterbij dan 1,5 m (5 voer) bij de spa komt.
- Gebruik de spa niet wanneer het regent, dondert of bliksemt.

WAARSCHUWING

● Om de kans op elektrische schokken te verminderen, mag u geen verlengsnoer, timers, stekkeradapters of omvormerstekkers om de eenheid met de netvoeding te verbinden. Zorg op de juiste locatie voor een stekkerdoos.

- de elektrische uitrusting van de spa moet van stroom worden voorzien via een differentieelschakelaar (RCD) met een nominale restwerkstroom die niet hoger is dan 10mA.
- onderdelen die delen onder stroom bevatten, behalve onderdelen met een extra lage stroom van minder dan 12V, mogen niet toegankelijk zijn voor de personen in het bad.
- onderdelen met elektrische componenten, behalve afstandsbedieningen, moeten zo worden geplaatst of bevestigd, dat ze niet in de spa kunnen vallen.
- De aansluitdoos voor de reststroom moet veilig en op een afstand van minstens 2 m van de spa staan.
- De elektrische installatie moet voldoen aan de lokale vereisten of standaarden.
- Dit toestel kan worden gebruikt door kinderen vanaf 8 jaar en personen met een verminderde lichamelijke, zintuiglijke of mentale vermogens, of met gebrek aan ervaring en kennis, als ze onder toezicht staan of de nodige instructies betreffende het veilige gebruik van het apparaat hebben ontvangen en als ze de gevaren begrijpen. Kinderen mogen niet met het toestel spelen. De reiniging en het gebruiksonderhoud mag niet gebeuren door kinderen zonder toezicht.
- Om risico's of letsels te verminderen, mag u kinderen niet toestaan dit product te gebruiken, tenzij zij ten alle tijden onder toezicht zijn.
- Om verdrinkingsgevaar van kinderen te verminderen, moet u de kinderen op elk ogenblik onder toezicht houden. Bevestig en sluit de afdekking van de spa af na elk gebruik.
- Controleer of de vloer in staat is de verwachte last te steunen ($\geq 500\text{kg/m}^2$).
- Er moet een adequaat afvoersysteem worden voorzien rond de spa om overlopend water aan te pakken.
- Om schade te voorkomen mag u het apparaat niet leeg laten gedurende langere tijd.
- Om schade aan de pomp te voorkomen, mag de spa nooit worden gebruikt tenzij het gevuld is met water.
- Verlaat de spa onmiddellijk als u zich ongemakkelijk of slaperig voelt.
- Risico op letsel verminderen:

- Lagere watertemperaturen zijn aanbevolen voor jonge kinderen en als de spa langer dan 10 minuten wordt gebruikt. Om de kans op hyperthermie (warmtestress) te vermijden, mag de gemiddelde temperatuur van het badwater maximaal 40°C (104°F) bedragen.

- Omdat te hoge watertemperaturen een groot risico vormen op schade aan de foetus tijdens de eerste maanden zwangerschap, moeten (mogelijk) zwangere vrouwen de temperatuur van het badwater beperken tot 38°C (100°F).

- Voordat in het bad of jacuzzi wordt gestapt, moet de watertemperatuur worden gemeten met een nauwkeurige thermometer omdat de tolerantie van de apparaten die de watertemperatuur meten, verschilt.

- Het gebruik van alcohol, drugs of geneesmiddelen voor of tijdens het gebruik van de spa, kan leiden tot bewusteloosheid met het risico op verdrinking.

- Het gebruik van alcohol, drugs of medicatie kan het risico op fatale hyperthermie in jacuzzi's sterk verhogen.

De oorzaken en symptomen van hyperthermie kunnen worden beschreven als volgt:

Hyperthermie treedt op wanneer de interne temperatuur van het lichaam een niveau bereikt dat meerdere graden boven de normale lichaamstemperatuur van 37°C ($98,6^\circ\text{F}$ ligt). Symptomen van hyperthermie omvatten een verhoging van de inwendige lichaamstemperatuur, duizeligheid, lusteloosheid, slaperigheid en flauwvallen. Het effect van hyperemie omvatten het niet waarnemen van warmte, het niet herkennen van de noodzaak om de spa te verlaten, onbewust zijn van nakend gevaar, schade aan de foetus bij zwangere vrouwen, lichamelijke ongeschiktheid om de spa te verlaten en bewustzijn verliezen waardoor verdrinkingsgevaar bestaat.

- Zwaarlijvige personen en mensen met een hartaandoening, lage of hoge bloeddruk, problemen met de bloedsomloop of diabetes moeten een arts raadplegen voordat ze de spa gebruiken.

- Mensen die medicatie gebruiken, moeten een arts raadplegen voordat ze een spa gebruiken, omdat sommige geneesmiddelen duizeligheid kunnen veroorzaken en andere geneesmiddelen de hartslag, de bloeddruk en de bloedsomloop kunnen beïnvloeden.

- Raadpleeg een arts voordat u de spa gebruikt in geval van zwangerschap, als u diabetes bent, een zwakke gezondheid hebt of onder medisch toezicht staat.

- Mensen met een infectieziekte mogen geen spa of jacuzzi gebruiken.
- Om letsels te voorkomen, moet u opletten wanneer u in of uit de spa of jacuzzi stapt.
- Als de watertemperatuur hoger is dan 40°C (104°F) kan dit schadelijk zijn voor uw gezondheid.
- Gebruik een spa of jacuzzi nooit alleen of sta anderen niet toe om deze alleen te gebruiken.
- Gebruik de spa of jacuzzi niet onmiddellijk na een inspannende training.
- Plaats de spa niet in een omgeving waar de temperatuur onder 0°C (32°F) gaat om te verhinderen dat eventueel resterend water in het bad gaat bevriezen.
- Schakel de spa niet in wanneer het water bevroren is.
- Giet nooit water met een temperatuur van meer dan 40°C (104°F) direct in de spa.
- Voordat u het product verwijdert, reinigt, onderhoudt of er enige aanpassingen aan uitvoert, dient u altijd dit product van de elektrische voeding te verwijderen.
- Spring of duik nooit in een spa of een ondiep deel van het water.
- De stroomkabel niet begraven. Plaats de kabel waar het niet door grasmaaiers, heggenscharen en andere apparatuur kan worden beschadigd.
- Probeer dit product niet aan te sluiten of los te koppelen terwijl u in water staat of wanneer uw handen nat zijn.
- Gebruik de spa niet als deze bij de levering beschadigd was en/of op enigerlei wijze verkeerd werkt.
- Houd alle huisdieren weg van de spa om schade te voorkomen.
- Voeg geen badolie of badzout toe aan het badwater.
- Laat geen leeg bad buiten staan.

● Om een gevaar wegens onopzettelijk resetten van de thermische uitsnijding gevaren te voorkomen, mag dit apparaat niet via een externe schakelaar, zoals een timer, worden ingeschakeld of op een circuit worden aangesloten die regelmatig door het gebruik wordt in- of uitgeschakeld.

NL

NL

1.1. Specificaties

	4 personen	4 personen	6 personen	2+1 personen
Model	17609XX	17624XX/ 17625XX 17626XX/ 17627XX	17610XX / 17628XX 17629XX / 17630XX	17612XX 17623XX
Capaciteit	4 personen	4 personen	6 personen	2+1 personen
Afmetingen (buiten)	66.1" × 66.1" × 27.6" 168 × 168 × 70 cm	Ø 68.9" × 27.6" Ø 175 × 70 cm Ø 65" × 27.6" Ø 165 × 70 cm(17624XX)	Ø 80.3" × 27.6" Ø 204 × 70 cm	Ø 65" × 27.6" Ø 165 × 70 cm
Afmetingen (binnen)	50.3" × 50.3" × 27.5" 128 × 128 × 70 cm	Ø 53.1" × 27.5" Ø 135 × 70 cm	Ø 62.9" × 27,5" Ø 160 × 70 cm	Ø 49.2" × 27.6" Ø 125 × 70 cm
Watercapaciteit	700 L	800 L	956L	686 L
Voeding	220-240 V,50 Hz,1540W	220-240 V,50 Hz,1540W	220-240 V,50 Hz,1540W	220-240 V,50 Hz,1540W
Max. verwarmingstemperatuur	40°C	40°C	40°C	40°C
Testcertificaat	CE/GS	CE	CE	CE
Verwarmingsefficiëntie Omgevingstemperatuur: 20°C	1.5 - 2.5°C/h	1.5 - 2.5°C/h	1.5 - 2.5°C/h	1.5 - 2.5°C/h

NL

2.1. Inhoud verpakking

Controleer of alle onderdelen aanwezig zijn:

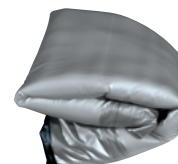

Opblaasbare structuur



Pompeenheid



Afdekking bovenkant
(Optioneel)



Bodembescherming
(Optioneel)



RCD-stekker



Luchtstroomklep



Opblaasslang



Aansluitingen
pompeenheid



Kappen



Reparatiekit



Filterpatronen



Filtersteun

 Dit apparaat is gemarkeerd in overeenstemming met de Europese richtlijn 2012/19/EU betreffende afval van elektrische en elektronische apparatuur (WEEE). Dit symbool geeft aan dat dit apparaat niet mag worden verwerkt als huishoudelijk afval. U moet het afgeven bij een specifiek verzamelpunt voor de recycling van elektrische en elektronische apparatuur. Het verwijderen van het apparaat moeten worden uitgevoerd in overeenstemming met de lokale milieuvorschriften voor afvalverwijdering.

 De CE-markering geeft aan dat het product voldoet aan de Europese richtlijnen met betrekking tot 2014/35/EC (laagspanning), 2014/30/CE (naleving van de elektromagnetische compatibiliteit), 2011/65/EU (beperking van het gebruik van bepaalde gevaarlijke stoffen in elektrische en elektronische apparatuur), 2009/125/EC (Ecodesignrichtlijn).

NL

WAARSCHUWING: Zwembaden die op onvoldoende egale oppervlakken worden geïnstalleerd, worden aan lekkages, onregelmatige vervormingen of omvallen onderworpen. Dit kan schade aan eigendommen of ernstig letsel aan personen in en rondom het gebied van het zwembad resulteren! **LET OP:** Kies uw installatiegebied nauwkeurig omdat gras en andere plantengroei onder het grondzeil (indien van toepassing) zal sterven. Probeer daarnaast ook om het grondzeil (indien van toepassing) te plaatsen in een gebied dat vatbaar is voor agressieve plant- en onkruidsoorten, omdat ze door het grondzeil (indien van toepassing) kunnen groeien.

3.1. Locatieselectie

WAARSCHUWING: Voordat u begint met de installatie van uw spa, moet u ervoor zorgen dat de toekomstige locatie voldoet aan de volgende voorwaarden:

- Een effen oppervlak.
- Voldoende breed om het bad en de pompeenheid te ondersteunen.
- In staat om meer dan 500 kg/m² te ondersteunen.
- Beschermd tegen zon en slecht weer.
- Schoon en vrij van scherpe objecten.

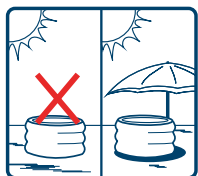

Een plaats met een luifel



Maak het oppervlak schoon



Een effen oppervlak

3.2. RCD test

WAARSCHUWING: De RCD-stekker moet voor elk gebruik worden getest. Niet gebruik als de RCD-test mislukt. Raadpleeg ook hoofdstuk 6.1.



1. Stop de stekker in het stopcontact.



2. Druk op de "RESET"-knop en het indicatorlampje licht rood op.



3. Druk op de "TEST"-knop en het indicatorlampje dooft.



4. Druk op de "RESET"-knop en het indicatorlampje licht rood op. De RCD werkt correct.

Aarding

Het is aanbevolen de diensten van een gekwalificeerde elektricien te gebruiken om zeker te zijn dat de spa elektrische geaard is door middel van een koperen geleider met een doorsneden van minstens 2,5 mm².

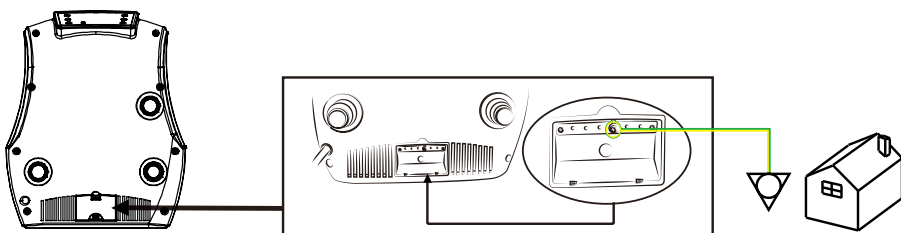

Het aantal personen dat is vereist voor de installatie: minstens 1 volwassene.
10 minuten voor de installatie zonder de tijd voor de voorbereiding van de locatie en het bijvullen van water:

3.3. Assemblage



1) Vouw de opblaasbare spa over de bodembeschermer. (Optioneel)



2) Breng de pompeenheid naar de opblaasbare spa.



3) Sluit de opblaas slang aan op de pomp op de socket.



4) Stop de opblaas slang in de opblaasbare spa.



5) Sluit de pompeenheid aan en druk op de knop om de spa op te blazen. De luchtstroomklep verhindert dat de spa teveel wordt opgeblazen.



6) Blaas de opblaasbare spa op gedurende 10 minuten. Controleer of de spa stevig is opgeblazen.

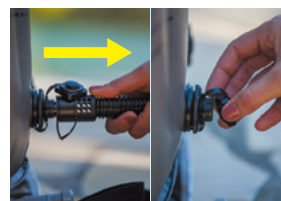

7) Verwijder de opblaas slang en schroef de kap stevig op zijn plaats.



8) Sluit de pompeenheid aan op het bad met de 3 vast te schroeven-connectors. Controleer of de pictogrammen op de pomp en het bad overeenkomen.



9) De cartridge bevindt zich zoals weergegeven.



10) Gelieve het filterpatroon op de houder te zetten en draai het vast op de onderst zuiging binnen de bassin.



11) Controleer of de afvoerkappen goed zijn gesloten voordat u de spa vult.

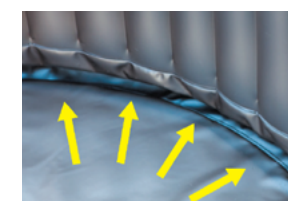

12) Gladde rimpels uit de bodem van de Spa, vul dan de Spa op het niveau aangegeven. Uw Spa is klaar.

WAARSCHUWING: laat het zwembad niet onbewaakt achter tijdens het vullen met water.

1. Zorg dat het afvoerhulpstuk stevig is aangesloten en de kap op zijn plaats is. Begin het zwembad te vullen met water. Nadat ongeveer 2,5 cm water op de bodem is gevuld, stopt u het vullen en wrijft u de kreukelen uit de onderkant van het zwembad. Trek de buitenwand vanaf de bovenrand, helemaal rond de onderkant van het zwembad, zodat het gelijkmatig wordt gevuld.
2. Ga verder met het vullen van het zwembad tot het aangegeven waterpeil.

NL

NL

4.1. Bedieningspaneel

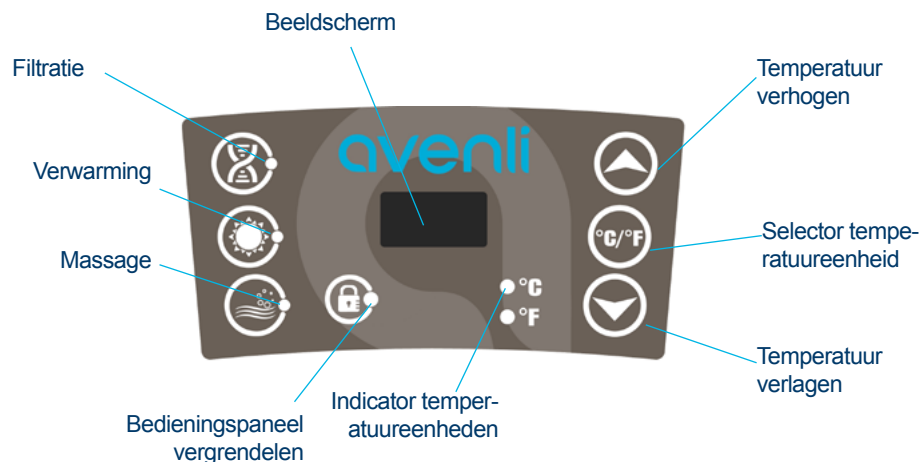

4.2. Functies

Na het inschakelen, toont de LED automatisch de huidige watertemperatuur.



De selector voor de temperatuureenheden verandert de temperatuureenheden van Celsius naar Fahrenheit.



Druk op de temperatuuraanpassingsknoppen. Daarna begint het scherm te knippen. Wanneer deze knippert, kunt u de gewenste temperatuur instellen. De waarde wordt telkens met 1°C verhoogd of verlaagd. De temperatuur kan worden ingesteld van 30°C tot 40°C (86°F tot 104°F).



Om het bedieningspaneel te vergrendelen of te ontgrendelen, houdt u de ontgrendelingsknop 3 seconden ingedrukt. Vergrendel het bedieningspaneel wanneer u niet aanwezig bent om te verhinderen dat andere mensen uw instellingen wijzigen.



Druk op de massageknop om het jacuzzimassagesysteem te activeren. Het groene indicatorlampje licht op. Het kan worden uitgeschakeld door opnieuw te drukken.

Opmerking:

- het massagesysteem stopt automatisch na 30 minuten werking. Activeer de massagefunctie opnieuw door nogmaals op de massageknop te drukken.
- Wanneer de filterknop aan is en u op de jacuzzi knop drukt, verandert de filtermodus naar de massagemodus. Het indicatorlampje van het filter schakelt uit en dat van de massage schakelt in. Als u opnieuw op de jacuzzi knop drukt, verandert de massagemodus terug naar de filtermodus.



Druk op de filterknop om de waterfiltratie te activeren. Het groene indicatorlampje wordt ingeschakeld wanneer het filtersysteem is geactiveerd.

NL

Opmerking:

- Als de massagefunctie aan is, kan de filtratie niet worden geactiveerd.



Druk op de verwarmingsknop om het waterverwarmings- en filtersysteem tegelijk te activeren. Het groene indicatorlampje van de filter en het rode indicatorlampje van de verwarming zullen tegelijk inschakelen.

De pomp stopt niet met verwarmen tot de huidige watertemperatuur de ingestelde temperatuur bereikt. Het verwarmingssysteem zal opnieuw starten nadat de huidige watertemperatuur automatisch daalt tot 2°C onder de ingestelde temperatuur. Maximale verwarmingstemperatuur: 40°C (104°F)

Belangrijk:

Na 150 cumulatieve uren van filtratiebewerkingen wordt een akoestisch alarm weergegeven en toont het LCD-scherm de tekens CHG, gevolgd door FIL om u eraan te herinneren het filter te vervangen en te reinigen. U kunt de filterknop gedurende 5 seconden ingedrukt houden om het zoemen uit te schakelen. Het filtersysteem wordt uitgeschakeld. U kunt op de knop drukken om het filtersysteem opnieuw te activeren.

Opmerking:

- Het verwarmingssysteem is afhankelijk van het filtratiesysteem en kan werken zonder.
- Na het uitschakelen van het verwarmingssysteem, zal het filtersysteem nog steeds werken.
- Als de massagefunctie actief is, kunnen de filter- en verwarmingsfuncties worden geactiveerd.

4.3. Badafdekking en veiligheid (Optioneel)

Na elk gebruik moet het bedieningspaneel worden vergrendeld en moet het bad worden afgedekt met het bovendeksel dat moet worden bevestigd aan de bodembescherming met de hulp van de veiligheidsgespen.

Alle veiligheidsgespen hebben een vergrendelingssysteem. De gesp is gesloten, het veerslot in omhoog staande positie vergrendelt de gesp en in omlaag staande positie ontgrendelt het de gesp.

Het bovendeksel houdt de warmte van het water vast en beschermt het bad.

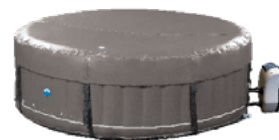

NL

5.1. Onderhoud van het water

WAARSCHUWING: een slechte kwaliteit van het zwembadwater kan schadelijk zijn voor uw gezondheid.

Afhankelijk van de frequentie en de omstandigheden van het gebruik:

- Het filterpatroon moet regelmatig worden gereinigd (max. 150 uren).
- Het filterpatroon moet elke 1 tot 2 maanden worden vervangen.
- Het badwater moet elke 15 tot 30 dagen worden vervangen.

Gebruik een watertestkit om de parameters van het water te controleren voordat u de spa gebruikt of minstens één keer per week.

Gebruik desinfectieproducten voor de spa. De behandelingsproducten moeten met aandacht worden gebruikt en het is belangrijk dat de instructies worden nageleefd. Schade die resulteert uit een onjuist gebruik van behandelingsproducten is niet gedekt door de garantie (overdosis, schokbehandeling ...).

1. Waterbalans

De waterbalans (pH) moet behouden blijven tussen 7 en 7.4.

2. Waterzuivering

Om het badwater te zuiveren stellen wij u voor een actieve op zuurstof gebaseerde behandeling of bromine in een drijvende houder te gebruiken. (Houder afzonderlijk verkrijgbaar).



5.2. Filterpatroon reinigen en vervangen

Een vuil filterpatroon kan het zwembadwater vervuilen en schade aan de verwarmingsfunctie veroorzaken.

1. Schroef de filterbehuizing los door deze linksom te draaien. Verwijder het filterpatroon uit de behuizing.
2. Spoel het filterpatroon af met een tuinslang. Als het filterpatroon vuil en verkleurd blijft, moet het filterpatroon worden gereinigd.
3. Plaats het gereinigde filterpatroon in deze behuizing en schroef deze op het bad.



Desinfectie

Waterzuivering:

Om het badwater te zuiveren stellen wij u voor een actieve op zuurstof gebaseerde behandeling of bromine in een drijvende houder te gebruiken. (Houder afzonderlijk verkrijgbaar)

Als het water overmatig vervuild is, moet u het bad mogelijk leegmaken en desinfecteren met UV-lampen. Opgelet:

Resten van detergents en opgeloste vaste stoffen van zwemkledij en chemische stoffen kunnen zich aan de wanden van de spa hechten. Gebruik zeep en water om de wanden te reinigen en spoel ze grondig af met een tuinslang en een directe krachtige waterstraal.

NL

5.3. Drainage en opslag

Drainage

- 1 Controleer de stopper op de onderkant van het zwembad en de afvoerkap
- 2 Schroef de afvoerkap los
- 3 Verwijder de stopper op de onderkant van het zwembad. Laat al het water volledig af van het spa-zwembad.

Als het zwembad leeg is, kunt u het schoonmaken met zeep en water.



Opslag

- 5 Druk op de jacuzzi-knop om het water binnenin de spuitopeningen naar buiten te blazen. Koppel de pomp los, verwijder het filterpatroon van de binnenwand van het zwembad.
- 6 Gebruik een handdoek om het zwembad af droog te vegen. Laat het drogen gedurende 24 uur.
- 7 Schroef de kleppen los om het zwembad te laten leeglopen.
- 8 Vouw het zwembad samen. Het is aanbevolen de SPA op te bergen in zijn originele verpakking in een warme droge plaats. Opgelet: Zorg dat de zwembadbekleding helemaal droog is voordat u het zwembad samenvouwt voor langdurige opslag. Als u het zwembad enkele uren blootgesteld laat aan zonlicht, wordt het gereinigd en verloopt het drogen sneller zodat het gemakkelijker wordt om het zwembad op te slaan voor opslag. (Probeer nooit een zwembad op te vouwen of op te beregen als het niet helemaal droog is. Anders kan dit leiden tot de vorming van schimmel terwijl het zwembad is opgeslagen.)



5.4. Reparatiekit

Kleine gaatjes en lekkages kunnen worden gerepareerd met de meegeleverde reparatiekit en lijm die speciaal is voorzien voor de voering van het zwembad.

1. Zoek het lek.
2. Reinig het gebied rondom de lekkage.
3. Snijd een stukje reparatiemateriaal in ronde vorm die groter is dan het beschadigde gebied.
4. Breng aan de onderkant van het reparatiestukje en rondom het te repareren gebied plaats aan.
5. Plaats het reparatiestukje op het beschadigde gebied en druk het stevig neer. Laat het gedurende 12 uren drogen. Nadat de pleister is gedroogd, brengt u voor volledige afdichting plaatsel rondom de randen aan (4 uur drogen).

NL

6.1. Probleemoplossing

Here are some useful tips to help you to diagnose and rectify common sources of trouble.

Probleem	Oorzaak	Oplossing
Het scherm van het bedieningspaneel werkt niet	Stroombron controleren	Stroomuitval
		Voer een reset van de RCD-stekker uit / Controleer of het bedradingssysteem is aangepast aan de voeding van de pompeenheid (1540W)
		Bel de klantendienst als de reset niet lukt
De SPA-pomp warmt niet goed op	De ingestelde temperatuur is te laag	Instellen op een hogere temperatuur
	Filterpatroon is vuil	Reinig of vervang het patroon (zie hoofdstuk 5.2)
	Te laag waterpeil	Vul water bij tot minimum waterniveau
	Verwarmingselement werkt niet	Bellen voor onderhoud
Jacuzzi massag-systeem werkt niet.	Pomp raakt oververhit	Schakel de voeding uit en wacht tot de pomp is afgekoeld.
	Automatische uitschakelfunctie (30 min) is geactiveerd	Druk op de jacuzziknop om opnieuw te activeren
	Defect van de pompeenheid	Bel de klantendienst als de reset niet lukt
Waterfiltratie werkt niet	Filterpatroon is vuil	Reinig of vervang het patroon (zie hoofdstuk 5.2)
	Inlaat en uitlaat geblokkeerd	Inlaat en uitlaat schoonmaken
	Lucht binnenin de pomp	Vul water bij tot minimum waterniveau
	Defect van de pompeenheid	Bel de klantendienst als de reset niet lukt
Lekkage pomp	Afdichting adapter werkt niet goed	Plaats de afdichting terug op de juiste positie
	Waterlekage van pomplichaam	Pomplichaam controleren, klantendienst bellen
Lekkage spa-zwembad	Spa-zwembad is gescheurd of lek	Gebruik de meegeleverde reparatiekit (zie hoofdstuk 5.4)
Water is niet schoon	Onvoldoende filtertijd	Verleng de filtertijd
	Filterpatroon is vuil	Reinig of vervang het patroon (zie hoofdstuk 5.2)
	Water in zwembad van slechte kwaliteit	Het zwembadwater volledig verversen
	Verkeerde behandeling water	Raadpleeg de instructies van de fabrikant van de chemische producten
CHG FIL	Na 150 cumulatieve uren van filtratiebewerkingen wordt een akoestisch alarm weergegeven en toont het LCD-scherm de tekens CHG, gevolgd door FIL om u eraan te herinneren het filter te vervangen en te reinigen. U kunt de filterknop gedurende 5 seconden ingedrukt houden om het zoemen uit te schakelen. Het filtersysteem wordt uitgeschakeld. U kunt op de knop drukken om het filtersysteem opnieuw te activeren.	

7.1. Errorcode

Hieronder worden de storingscodes uitgelegd wanneer het scherm een errorcode "E..." aan geeft:

NL

Code	Sensor	Probleem	Oorzaak	Oplossingen
E1	Verwarmt niet goed.	Watertemperatuur-sensor	Watertemperatuur-sensor geeft kortsluiting of functioneert niet correct	Neem contact op met uw verkooppunt
E3	Verwarmt niet goed.	Indicator voor te hoge watertemperatuur	1. Het water is warmer dan 45°C 2. De filter doos is in verkeerde afzuig onderdelen geplaatst (hogere afzuig onderdelen).	1. Zet de pomp uit en zorg er voor dat het water tussen 2°C en 44°C ligt. Indien dit het probleem niet verhelpt, doorloop onderstaande stappen. 2. Sluit de filterdoos aan aan de onderste afzuig onderdelen.
E4	Geen van de functies werk, er klinkt een zoemend geluid	Indicator voor te lage watertemperatuur	Het water is kouder dan 2°C	· Zet de pomp uit en zorg er voor dat het water tussen 2°C en 44°C ligt · Indien dit het probleem niet verhelpt, doorloop onderstaande stappen
E5	Geen van de functies werk, er klinkt een zoemend geluid	Indicator voor te hoge watertemperatuur	Het water is warmer dan 50°C	Schakel de stroomtoevoer uit. Contacteer een gekwalificeerd elektricien om de thermische beveiliging te resetten zoals hieronder beschreven
E6	Verwarmt en filter niet goed, er klinkt een zoemend geluid	De waterdruk is te laag om verwarming in te schakelen	·De inlaat of uitlaat aan de binnenzijde van de jacuzzi zit verstopt ·het filterelement is te vuil Er zit te weinig water in de jacuzzi ·De pomp is niet ontflucht ·De pomp is beschadigd of defect	·Reinig de inlaat en uitlaat aan de binnenzijde van de jacuzzi ·Reinig of vervang het filterelement ·Vul water bij zodat het waterniveau in de jacuzzi boven het minimum niveau komt ·Ontlucht de pomp. · Indien dit het probleem niet verhelpt, doorloop onderstaande stappen

E3, E4, E5, E6 storingscode

- schakel de stroomtoevoer voor minimaal 5 minuten uit, schakel deze vervolgens weer in.
Wanneer de storingscode opnieuw in het display weergegeven wordt, volg dan de volgende instructies:
1 - controleer dat het waterniveau tussen het minimale en maximale waterniveau staat.
2 - Reinig of vervang het filterelement.
3 - Schroef de waterinlaat en wateruitlaat aan de binnenzijde van de jacuzzi los, reinig deze indien nodig en plaats deze terug.
4 - Controleer dat de waaier van de filter pomp niet verstopt zit door vervuiling of vreemde objecten.
schakel de stroomtoevoer opnieuw voor minimaal 5 minuten uit, schakel deze vervolgens weer in. Wanneer de storingscode opnieuw weergegeven wordt in het display, neem contact op met uw verkooppunt.

NL

7.2. Garantie

Avenli-producten werden geïnspecteerd en er werd vastgesteld dat ze vrij van defecten waren bij het verlaten van de fabriek.

Avenli geeft garantie op dit product voor materiaal -en fabricagefouten. De garantietermijn voor de pomp bedraagt 1 jaar en voor de liner 6 maanden vanaf de aankoopdatum, tenzij lokale wetgeving anders voorschrijft.

Avenli garandeert dit product vanaf de datum van aankoop en Avenli vereist voorlegging van het originele aankoopbewijs om de datum te controleren. Tijdens de garantieperiode zal Avenli eventuele defecte producten volgens eigen voorkeur repareren of vervangen. De garantie voor vervangende of gerepareerde producten blijft alleen geldig voor het niet verlopen deel van de oorspronkelijke garantie.

Beleid betreffende verzendkosten

Het retourneren van defecte onderdelen aan het erkende onderhoudscentrum valt ten laste van de eigenaar. Tijdens de garantieperiode zijn deze kosten ten laste van de klantendienst.

Garantiebeleid

Deze beperkte garantie is niet van toepassing op enige defecten die voortvloeien uit nalatigheid, ongeval, misbruik of een andere reden die buiten de redelijke controle van Avenli valt, met inbegrip van, maar niet beperkt tot normale slijtage, verwaarlozing of het niet naleven van de instructies bij het product, verkeerd of onvoldoende onderhoud, aansluiting op een ongeschikte voeding, chemische waterschade, verlies van zwembadwater, ongemachtigde wijziging of reparatie van het product, gebruik voor commerciële doeleinden, brand, overstrooming of andere externe oorzaken.

Deze garantie is alleen geldig in het land van aankoop. Dit zijn de landen waar Avenli hetzelfde model met identieke technische specificatie verkoopt en onderhoudt.

De garantieservice buiten het land van aankoop is beperkt tot de voorwaarden en bepalingen van de overeenkomende garantie in het land van de klantendienst. Waar de kosten van de reparatie of vervanging niet worden gedekt door deze garantie, zal Avenli de eigenaars hiervan op de hoogte brengen en vallen de kosten ten laste van de eigenaar.

Deze garantie is alleen van toepassing op de originele koper en eindigt bij elke overdracht van eigendom.

Alle reparaties waarop garantieclaims worden gelegd, moeten vooraf worden goedgekeurd door een Avenli-onderhoudscentrum.

Elke erkende dealer is verantwoordelijk voor alle onderhoudswerkzaamheden die aan uw Avenli-product worden uitgevoerd. Avenli zal niet aansprakelijk zijn voor kosten voor werkzaamheden die zijn uitgevoerd door een niet erkende onderhoudstechnicus.

Garantieregistratie

Om uw garantie te valideren, dient u uw product te registreren op onze website Avenli: www.avenli.com. Het is cruciaal dat alle informatie wordt opgegeven, met inbegrip van de naam van de klant, de aankoopdatum, het serienummer en het model van de spa. Zonder deze informatie zal de garantie ongeldig zijn.

Lokaal klantenservicecentrum

SHANGHAI JILONG SPORT AND LEISURE PRODUCTS CO., LTD

2555 XiuPu Road, Pudong Area, Shanghai, China.

Tel: +86-21-58942200 www.JLeisure-Global.com

JILONG PLASTIC PRODUCTS(JIANGSU)CO.,LTD

NO.1 Industrial Area South Zhongchen Road Zhongyang Town,Suqian,Jiangsu,China