



**BluMill**

# PORTABLE AIR CONDITIONER + WIFI



MANUAL

GEBRUIKSAANWIJZING

MODE D'EMPLOI

ANLEITUNG



## EN - page 4

Our powerful portable air conditioners are great cooling solutions for single rooms, creating a comfortable atmosphere in your space. It also has ventilation and dehumidifying function for circulating air and removal of moisture. They're self-contained systems that do not require any permanent installation allowing you to move to the space in which it is most needed. They're commonly used in kitchen, temporary-resided, computer rooms, garages, and many other places where installation of Air-conditioner Outdoor Unit is limited.

The environmentally friendly R290 is used as the refrigerant. R290 has no damaging influence on the ozone layer (ODP), a negligible greenhouse effect (GWP) and is available worldwide. Because of its efficient energy properties, R290 is highly suitable as a coolant for this application. Special precautions must be taken into consideration due to the coolant's high flammability.

## FR - page 40

Nos puissants climatiseurs portables sont excellents pour refroidir les pièces individuelles et créer une atmosphère confortable dans votre espace. Ils permettent également de ventiler et déshumidifier en faisant circuler l'air et en absorbant l'humidité. Il s'agit d'appareils autonomes ne nécessitant pas d'installation permanente et pouvant être déplacés là où ils sont le plus nécessaires. Ils sont couramment utilisés dans les cuisines, les salles informatiques, les garages ou autres lieux où il n'est pas possible d'installer un climatiseur avec une unité extérieure.

Le R290 utilisé est un réfrigérant respectueux de l'environnement. Le R290 n'a aucun impact néfaste sur la couche d'ozone, a un potentiel de réchauffement global négligeable et est disponible dans le monde entier. Ce réfrigérant a une très bonne rentabilité énergétique et convient donc parfaitement comme liquide de refroidissement pour ce climatiseur. Des précautions particulières doivent être prises en raison de la grande inflammabilité du liquide de refroidissement.

## NL - pagina 22

Onze krachtige mobiele airconditioners zijn de perfecte oplossing voor het koelen van een kamer en het creëren van een comfortabele atmosfeer. Ze kunnen ook worden gebruikt voor ventilatie, een betere luchtcirculatie en het ontvochtigen van de lucht. Het zijn onafhankelijke systemen die geschikt zijn voor tijdelijk gebruik en kunnen worden verplaatst naar de ruimte waar u ze nodig hebt. Ze worden bijvoorbeeld gebruikt in de keuken, werkkamer, garage of andere locatie waar het installeren van een airco met buitenunit niet mogelijk is.

Als koudemiddel wordt het milieuvriendelijke R290 gebruikt. R290 heeft geen negatieve gevolgen voor de ozonlaag, draagt niet bij aan de opwarming van de aarde en is wereldwijd verkrijgbaar. Het is een zeer energie-efficiënt koudemiddel en daarom zeer geschikt voor gebruik in onze airconditioners. Speciale voorzorgsmaatregelen zijn noodzakelijk in verband met de ontvlambaarheid van het koudemiddel.

## DE - pagina 58

Unsere leistungsstarken Klimageräte sind großartige Kühllösungen für Einzelräume, die in Ihrem Zuhause eine angenehme Atmosphäre schaffen. Sie verfügen zudem über eine Lüftungs- und Entfeuchtungsfunktion für bessere Luftzirkulation und Abzug von Feuchtigkeit. Es handelt sich um eigenständige Systeme, die nicht fest installiert zu werden brauchen, d. h. Sie können sie in dem Raum aufstellen, in dem sie gerade am dringendsten gebraucht werden. Sie werden üblicherweise in der Küche, dem Computerzimmer, der Garage oder an einem anderen Orten eingesetzt, an dem die Installation einer Klimaanlage mit Außengerät nicht möglich ist.

Als Kältemittel dient das umweltfreundliche R290. R290 schädigt nicht die Ozonschicht (Ozonabbaupotential), hat nur ein geringfügiges Treibhauspotential und ist weltweit verfügbar. R290 ist sehr energieeffizient und somit hervorragend als Kühlmittel für diese Anwendung geeignet. Aufgrund der leichten Entflammbarkeit dieses Kühlmittels müssen besondere Sicherheitsvorkehrungen getroffen werden.

**Please read this manual carefully and fully understand before operating your appliance.**

## **THE FOLLOWING SHOULD ALWAYS BE OBSERVED FOR SAFETY**

- This appliance can be used by children aged from 8 years and above and persons with reduced physical, sensory or mental capabilities or lack of experience and knowledge if they have been given supervision or instruction concerning use of the appliance in a safe way and understand the hazards involved. Children shall not play with the appliance. Cleaning and user maintenance shall not be made by children without supervision.
- The unit is designed only for use with R-290(propane) gas as the designated refrigerant.
- The refrigerant loop is sealed. Only a qualified technician should attempt to service!
- Do not discharge the refrigerant into the atmosphere.
- R-290 (propane) is flammable and heavier than air.
- It collects first in low areas but can be circulated by the fans.
- If propane gas is present or even suspected, do not allow untrained personnel to attempt to find the cause.
- The propane gas used in the unit has no odor.
- The lack of smell does not indicate a lack of escaped gas.
- If a leak is detected, immediately evacuate all persons from the store, ventilate the room and contact the local fire department to advise them that a propane leak has occurred.
- Do not let any persons back into the room until the qualified service technician has arrived and that technician advises that it is safe to return to the room.
- No open flames, cigarettes or other possible sources of ignition should be used inside or in the vicinity of the units.

- Component parts are designed for propane and non-incentive and non-sparking. Component parts shall only be replaced with identical repair parts.



FAILURE TO ABIDE BY THIS WARNING COULD RESULT IN AN EXPLOSION, DEATH, INJURY AND PROPERTY DAMAGE.

## **Your safety is the most important thing we concerned!**

### **OPERATIONAL PRECAUTIONS**

#### **WARNING- to reduce the risk of fire, electric shock or injury to persons or property:**

- If the supply cord is damaged, it must be replaced by the manufacturer, its service agent or similarly qualified persons in order to avoid a hazard.
- The appliance shall be disconnected from its power source during service.
- Always operate the unit from a power source of equal voltage, frequency and rating as indicated on the product identification plate.
- Always use a power outlet that is grounded.
- Unplug the power cord when cleaning or when not in use.
- Do not operate with wet hands. Prevent water from spilling onto the unit.
- Do not immerse or expose the unit to rain, moisture or any other liquid.o not leave the unit running unattended. Do not tilt or turn over the unit.
- Do not unplug while the unit is operating.
- Do not unplug by pulling on the power cord.
- Do not use an extension cord or an adapter plug.
- Do not put objects on the unit.
- Do not climb or sit on the unit.
- Do not insert fingers or other objects into the air outlet.
- Do not touch the air inlet or the aluminum fins of the unit.
- Do not operate the unit if it is dropped, damaged or showing signs of product malfunction.

- Do not clean the appliance with any chemicals.
- Ensure the unit is far away from fire, inflammable, or explosive



**WARNING!** Install the unit in rooms which exceed 10 m<sup>2</sup>.  
Do not install the unit in a place where inflammable gas may leak.



Individuals who operate or work on the refrigerant circuit must have the appropriate certification issued by a national accredited organization that ensures competence in handling flammable refrigerants according to a specific evaluation recognized by national associations in the industry and compliant with the latest R290 guidance.

## PRODUCT DIAGRAM



1. Control panel
2. Air inlet with air filter
3. Drainage Hole
4. Air outlet with adjustable louver
5. Caster
6. Air Exhaust
7. Handle

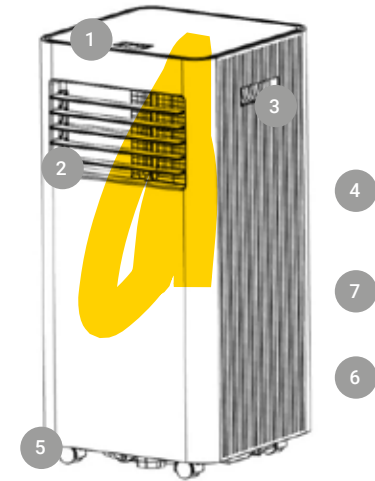

Note: The appearance is only for reference. Please see the real product for detailed information.

## FEATURES



- High Capacity in a compact size with cooling, dehumidifying and fan function.
- Temperature setting and display
- LED Digital display
- Electronic control with built-in timer, sleep mode
- Self-evaporating system for better efficient
- Auto shut off when tank full
- Automatic restart in the event of power outage
- Auto defrosting function at low ambient temperatures
- Remote control
- 2-speed fan
- Casters for easy mobility

## UNPACKING

- Unpack the carton and take the appliance and accessories out.
- Check the device after unpacking for any damage or scratches on it.
- Accessories:

1. Exhaust hose
2. Hose connector
3. Window kit adapter
4. Remote control
5. Window kit

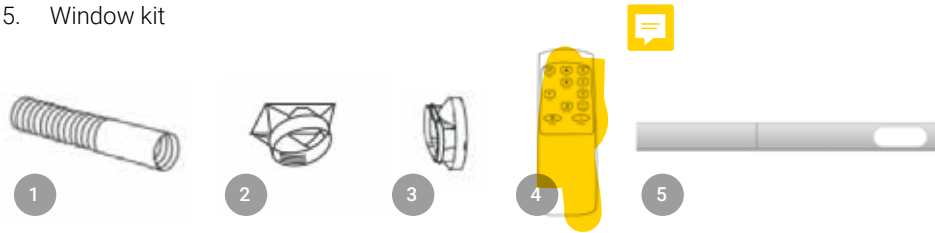

## Choose your location

- If tipped more than 45°, allow the unit to set upright for at least 24 hours before start up.
- Place the unit on a firm, level surface in an area with at least 50cm of free space around it to allow for proper air circulation.
- Do not operate in close proximity to walls, curtains, or other objects that may block air inlet and outlet. Keep the air inlet and outlet free of obstacles.
- Never install the unit where it could be subject to
- Heat sources such as radiators, heat registers, stoves or other products that produce heat.
  - Direct sunlight
  - Mechanical vibration or shock
  - Excessive dust
  - Lack of ventilation, such as cabinet or bookcase
  - Uneven surface



**WARNING!** Install the unit in rooms which exceed 10 m<sup>2</sup>.  
Do not install the unit in a place where inflammable gas may leak.



## ATTACH THE EXHAUST HOSE

The air conditioner requires being vented outside so that the exhaust air can escape the room which coming from the appliance contains waste heat and moisture. Do not replace or extend exhaust hose which will result in decreased efficiency, even worse shut down the unit due to low backpressure.

Step 1

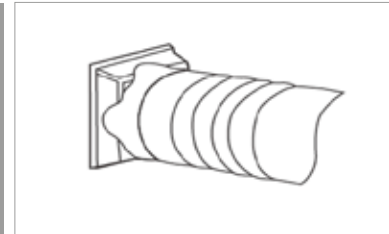

Connect the hose connector to one end of the exhaust hose.

Step 2

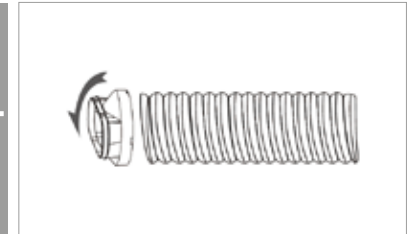

Connect the windows kit adapter to the other end of the exhaust hose.

Step 3



Extend the adjustable window kit the length of your window. Connect the exhaust hose to the window kit.

Step 4

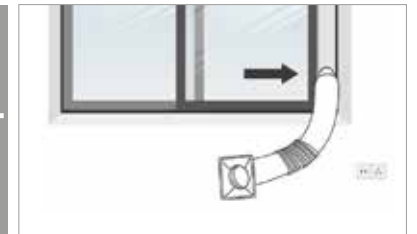

Close your window to secure the kit in place. It needs to hold the windows kit firmly in place, secure the window kit with duct tape if required. It is recommended that the gap between the adapter and the sides of the window should be sealed off for maximum efficiency.

Step 5

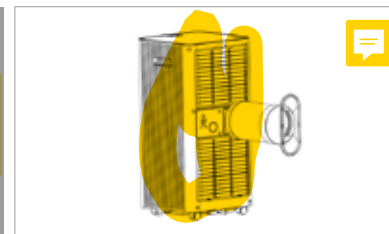

Attach the hose connector to the exhaust air outlet of unit.

6

Adjusting the length of the flexible exhaust hose, and avoid bends in the hose. Then place AC near an electrical outlet.

7

Adjust the louver at the air outlet, and then switch on the unit.

# OPERATION

## CONTROL PANEL

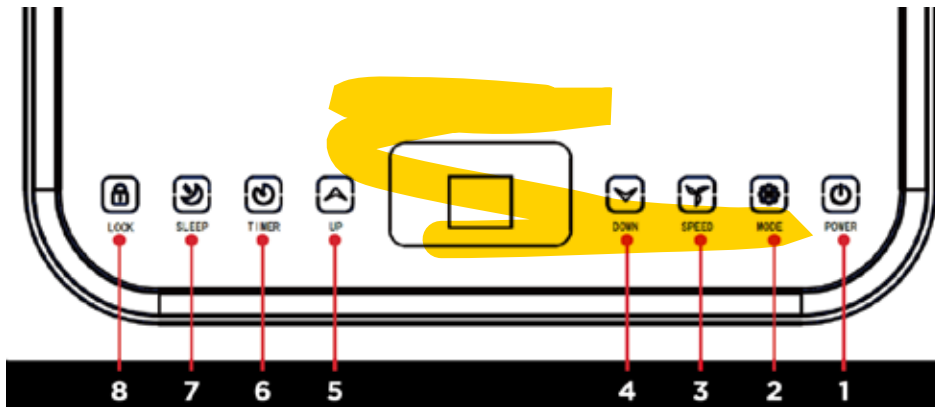

1	POWER	Press to switch the machine on or off.
2	MODE	Press to switch the operation mode between fan, cooling and dehumidifier.
3	SPEED	Press to switch the fan speed between HIGH and LOW
4	DOWN	Decreasing the desired temperature or timer setting.
5	UP	Increasing the desired temperature(16°C~32°C) or timer setting.
6	TIMER	Sets a time for the unit to automatically start or stop.
7	SLEEP	Press to turn on sleep mode or off.
8	LOCK	Press to turn on or turn off the child lock function

## DISPLAY

1. High Fan Speed
2. Low Fan Speed
3. Timer
4. Dehumidifier Mode
5. Cooling Mode
6. Fan Mode
7. Sleep
8. Lock
9. Display Window

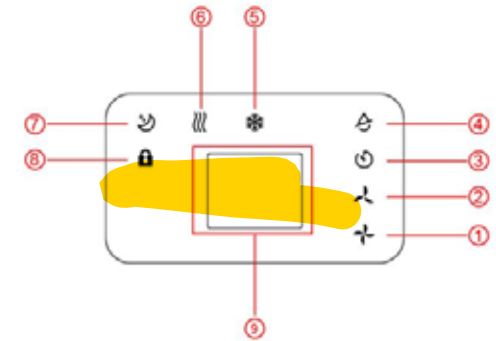

## REMOTE CONTROL

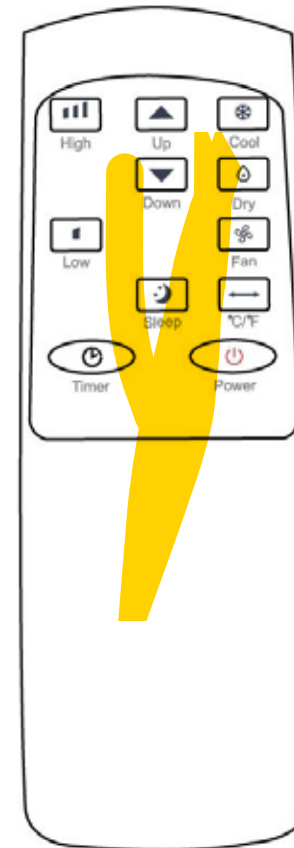

## SETTINGS

### Start-up and Shutdown

- Press POWER to turn the unit on.
- The unit runs in in FAN as default.
- Press MODE button to select the desired operation mode.
- Press POWER again to turn off the power.

### Operation mode

The unit has four operation modes: Cool, dry, fan, sleep.

#### A. Cooling your room

- Select the cool mode to lower the temperature in your room.
- Press MODE button repeatedly until the LED of COOL operation lights up.
- Press Up/Down button to adjust the temperature which is displayed on the screen. The temperature can be set between 16°C and 32°C.
- Press SPEED button repeatedly until the desired fan speed indicator lights up.
- To control the direction of the air flow horizontally, please adjust the inner louver by hand.

Note: The air conditioner stops if the room temperature is lower than selected temperature.

#### B. Ventilating your room

- Press MODE button repeatedly until the LED of FAN operation lights up. In ventilation mode the room air is circulated, but not cooled.
- Press SPEED button repeatedly to select the fan speed as desired.

#### C. Drying your room

- Press MODE button on the control panel or remote control, the LED of DRY operation lights up. The fan speed is unable to select. User should connect the hose to the drain outlet at the bottom of the unit.

Note: In this mode, the fan speed switches over to low speed and cannot be selected.

#### D. Sleep mode (this function can only be used with a remote control)

The sleep mode can be activated when in cool mode and heat mode.

- In cool mode :

After 1 hour the preset temperature is increased by 1 ℃, after another hour the preset temperature will again be increased by 1 ℃.

## TIMER SETTING (1hour-24hours):

### The timer has two ways of operation:

To turn off (When power on)	Press Timer key to turn on the timer function.	Press Up/Down repeatedly to set the delay OFF time.
--------------------------------	--	---

To turn on (When power off)	Press Timer key to turn on the timer function.	Press Up/Down repeatedly to set the delay ON time.
--------------------------------	--	--

Cancel timer	Press Up/Down repeatedly until the LED shows '00'. Note: when press POWER will also exit the timer setting.
--------------	--

### Automatic Defrost

At low room temperatures, frost may buildup at the evaporator during operation. The unit will automatically start defrosting and the POWER LED blinking. The defrost control sequence is as follows:

- When the unit operates in the cooling operation, drying operation, the ambient temperature sensor senses the evaporator coil temperature is below -1°C, after 10 minutes the compressor will stop operating for 10 minutes or the coil temperature up to 7 ℃, the unit restart to cool operating mode.
- When the unit operates in the drying operation, once the ambient temperature sensor senses the temperature of the evaporator is below 40 ℃ and the differential temperature between coil temperature and room temperature is below 19 ℃, the compressor operation for 20minutes, the unit start defrosting for 5 minutes and the power indicator blinking.

### Overload Protection

In the event of a power loss, to protect the compressor there is a 3-minute delay until the compressor restarting.

## DRAINAGE

### Self- evaporating system

The self-evaporating system uses the collected water to cool the condenser coils for better efficient performance. It is no need to empty the drainage tank in cooling operation except in drying operation and high humidity conditions. The condensate water evaporates at the condenser and evacuated through the exhaust hose.

For continuous operation or unattended operating in drying and heating operation, please connect the attached drain hose to the unit. Condensate water can be automatically flow into a bucket or drain by gravity.

- Switch off the unit before operating.
- Remove the plug of the water outlet opening, and keep it in safe area.
- Securely and properly connect the drain hose and make sure it is not kinked and clear of obstruction.
- Place the outlet of hose over a drain or bucket and ensure that water could freely flow out of the unit.
- Do not submerge the end of hose into water; otherwise it can cause "Air Lock" in the hose.

### To avoid water spillage:

- As the negative pressure of condensate drain pan is large, tilt the drain hose downward toward the floor. It is appropriate that the degree of inclination should exceed 20 degrees.
- Straighten the hose to avoid a trap existing in the hose.

## CLEANING AND CARE

### CLEANING THE AIR FILTER (every two weeks)

Dust collects on the filter and restricts the airflow. The restricted airflow reduces the efficiency of the system and if it becomes blocked it can cause damage to the unit.

The air filter requires regular cleaning. The air filter is removable for easy cleaning. Do not operate the unit without an air filter, or the evaporator may be contaminated.

1. Press POWER button to switch off the unit and unplug the power cord.
2. Remove the filter mesh from the unit.
3. Use a vacuum cleaner to suck dust from the filter.
4. Turn the filter over and rinse the air filter under running water. Let the water run through the filter in the opposite direction of air flow. Set aside and allow the filter to air dry completely before reinstalling.

Pic 1

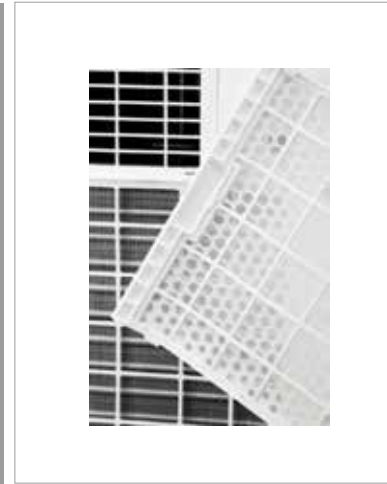

Switch off the unit and remove the two air filters.

Pic 2

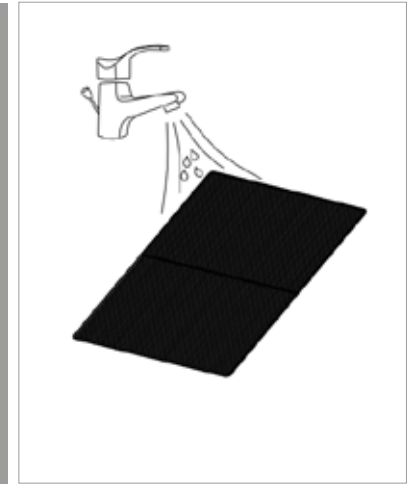

Rinse the air filter under running water.

## CLEANING UP OF REFRIGERANT

### General Measures:

1. Gas/vapor heavier than air. May accumulate in confined spaces, particularly at or below ground level.
2. Eliminate every possible source of ignition.
3. Use appropriate personal protection equipment (PPE).
4. Evacuate unnecessary personnel, isolate, and ventilate area.
5. Do not get in eyes, on skin, or on clothing. Do not breathe vapors or gas.
6. Prevent entry to sewers and public waters.
7. Stop the source of the release, if safe to do so. Consider the use of water spray to disperse vapors.
8. Isolate the area until gas has dispersed. Ventilate and gas test area before entering. Contact competent authorities after a spill.



## TROUBLESHOOTING

Symptom	Inspection	Solution
The unit is not operating.	Check the power connection in securely.	Insert the power cord securely into the wallOutlet.
	Check if the water level indicator lights up?	Empty the drain pan by remove the rubber plug.
	Check the room temperature.	The range of operating temperature is 5-35°C.
The unit works with reduced capacity.	Check the air filter for dirt.	Clean the air filter as necessary.
	Check if the air duct is blocked.	To clear the obstacle.
	Check if the room door or window is open.	Keep the door and windows closed.
	Check if the desired operating mode is selected and the temperature is properly set.	Set the mode and temperature at proper set-point according the manual.
	The exhaust hose is detached.	Make sure the exhaust hose is securely attached.
Water Leakage	Overflow while moving the unit.	Empty the water tank before transport.
	Check if the drain hose is kinked or bends.	Straighten the hose to avoid a trap existing.
Excessive Noise	Check if the unit is securely positioned.	Place the unit on horizontal and firm ground.
	Check if any loose, vibrating parts.	Secure and tight the parts.
	Noise sounds like water flowing.	Noise comes from flowing refrigerant. This is normal.

Symptom		Inspection	Solution
Error Codes	E0	Communication faults between main PCB and display PCB.	Check the wire harness of the display PCB for damage.
	E1	Ambient temperature sensor failure	Check connection or replace it. To clean or replace the temperature sensor.
	E2	Coil temperature sensor failures.	Check connection or replace it. To clean or replace the temperature sensor.
	Ft	Condensate water high level alarm.	Empty the drain pan by removal the rubber plug.

## 8. DECOMMISSIONING

### STORAGE

Long-Term Storage - If you will not be using the unit for an extended period of time (more than a few weeks) it is best to clean the unit and dry it out completely. Please store the unit per the following steps:

1. Unplug the unit and remove exhaust hose and window kit store with the unit.
2. Drain the remaining water from the unit.
3. Clean the filter and let the filter dry completely in a shaded area.
4. Re-install the filter at its position.
5. The unit must be kept in upright position when in storage.
6. Preserving the machine in ventilating, dry, non- corrosive gas and safe place indoor.

### ATTENTION:

The evaporator inside the machine has to be dried out before the unit is packed to avoid component damage and molds. Unplug the unit and place it in a dry open area for days to dry it out. Another way to dry the unit is turn on the machine, adjust it to low-wind ventilation mode, and maintain this state until the drainage pipe becomes dry, so as to keep the inside of the body in a dry state and prevent it from mildewing.



### WARNING!

Releasing refrigerant into atmosphere is strictly forbidden!

## 9. WIFI COPERATION

Information on the App "Smart Life"

The "Smart Life" app is available for android and iOS.

Scan the corresponding QR code to get directly to the download.



Download Smart Life App



Information on How to Use the App

This appliance allows you to operate the appliance via your home net-work. A prerequisite is a permanent WIFI connection to your router and the free app "Smart Life".

We recommend disconnecting the appliance from the power supply when you are away from home to prevent unintentional switching on while you are on the road!

### Commissioning via the App

1. Install the "Smart Life" app. Create a user account.
2. Activate the WIFI function in the settings of your appliance.
3. Place the appliance at a distance of about 5 meters to your router.
4. As long as the power is turned on, the WIFI indicator flashes slowly. After 3 minutes, the status will be canceled if there is no network configuration, and the indicator light is off. If you need to re-connect the WIFI, long press the "timer" button for 5 Second to start the network configuration, the WIFI indicator flashes slowly.
5. When WIFI indicator flashes slowly, select "Add Device"->"Large Home Appliances"->"Air Conditioner", and follow the instructions on the display. Select "AP Mode" on upper right of the app, choose "Confirm indicator slowly blink" and press "Go to Connect" to connect the WIFI named "SmartLife-XXXX".
6. Once the appliance has been successfully connected, the WIFI lamp lights up. Now you can operate the appliance using the app.
7. Press and hold the Timer button for about 5 seconds, the appliance disconnect, the WIFI lamp lights off.

Network connection failed	Solution
Network connection timeout	1.Check if you select the WIFI named "SmartLife-XXXX". 2.Turn off the machine and unplug the power code and plug in after 10 seconds, enter the App to connect again.
WIFI indicator off	Long press the "Timer"button or Turn off the machine and unplug the power code and plug in after 10 seconds.
WIFI hotspot disappear and the WIFI light flash	Turn off the machine and unplug the power code and plug in after 10 seconds, enter the App to connect again.



Do not dispose of electrical appliances as unsorted municipal waste, use separate collection facilities. Contact your local government for information regarding the collection systems available. If electrical appliances are disposed of in landfills or dumps, hazardous substances can leak into the groundwater and get into the food chain, damaging your health and well-being.



**Customer service:**

klantenservice@omnichannelgroup.com

Lees voor gebruik deze instructies zorgvuldig door.

## **VEILIGHEIDSVOORSCHRIFTEN**

- Dit apparaat mag worden gebruikt door kinderen van 8 jaar en ouder en door personen met lichamelijke, zintuiglijke of geestelijke beperkingen of met gebrek aan ervaring en kennis, op voorwaarde dat zij worden geïnstrueerd over het veilige gebruik van het apparaat en op de hoogte zijn van de risico's ervan. Laat kinderen niet spelen met dit apparaat. Laat kinderen het apparaat niet schoonmaken of onderhouden zonder toezicht.
- Het apparaat is uitsluitend bedoeld voor gebruik met R290-propaangas als koudemiddel.
- Het koudemiddelsysteem zit in een gesloten systeem. Onderhoud mag uitsluitend worden uitgevoerd door een gekwalificeerde technicus!
- Laat het koudemiddel niet ontsnappen.
- R290-propaangas is zeer brandbaar.
- R290 is zwaarder dan lucht en zal altijd omlaag stromen, maar kan wel worden gecirculeerd door een ventilator.
- Laat niet-opgeleid personeel nooit zoeken naar de oorzaak van een (vermoed) gaslek.
- Het propaangas dat in dit apparaat wordt gebruikt, is geurloos. Als u niets ruikt, betekent dat dus NIET dat er geen gas is ontsnapt.
- Als er een lek wordt gevonden, moet iedereen de ruimte onmiddellijk verlaten en moet u de ruimte goed ventileren. Neem contact op met de brandweer om het propaanlek te melden.
- Laat niemand de ruimte betreden totdat een gekwalificeerde onderhoudstechnicus ter plaatse heeft vastgesteld dat het veilig is om dat te doen.
- Houd open vuur, sigaretten en andere ontstekingsbronnen uit de buurt van het apparaat.
- Alle onderdelen zijn bedoeld voor gebruik met propaangas en zijn vonkvrij. Vervang onderdelen uitsluitend door identieke reserveonderdelen.



HET NIET OPVOLGEN VAN DEZE VOORZORGSMATREGELEN KAN LEIDEN TOT EEN EXPLOSIE, SCHADE AAN EIGENDOMMEN, PERSOONLIJK LETSEL EN DE DOOD.

## **Veiligheid moet altijd vooropstaan!**

### **VOORZORGSMATREGELEN VOOR GEBRUIK**

#### **WAARSCHUWING! Beperk het risico op brand, elektrische schokken en letsel:**

- Wanneer de stroomkabel beschadigd is, moet deze worden vervangen door de fabrikant of een erkend onderhoudsbedrijf.
- Haal altijd de stekker uit het stopcontact voor het uitvoeren van servicewerkzaamheden.
- Sluit het apparaat altijd aan op een voedingsbron die de spanning, frequentie en het vermogen levert dat op het typeplaatje van het apparaat staat vermeld.
- Gebruik altijd een geaard stopcontact.
- Haal de stekker uit het stopcontact wanneer u het apparaat schoonmaakt of niet gebruikt.
- Bedien het apparaat niet als u natte handen hebt. Zorg dat u geen water op het apparaat morst.
- Dompel de ventilator niet onder in water of andere vloeistoffen en stel hem niet bloot aan regen.
- Laat het apparaat niet onbeheerd achter terwijl het aanstaat.
- Zet het apparaat niet scheef of ondersteboven.
- Haal de stekker niet uit het stopcontact terwijl het apparaat aanstaat.
- Trek de stekker niet aan het snoer uit het stopcontact.
- Gebruik geen verlengsnoer of adapter.
- Zet geen voorwerpen op het apparaat.
- Klim en sta niet op het apparaat.
- Steek geen vingers of andere objecten in de luchtopening.



**WAARSCHUWING** Plaats het apparaat in een ruimte van minimaal 10 m<sup>2</sup>. Gebruik het apparaat niet op een locatie waar lekkage van een brandbaar gas kan optreden.

**Personen die werkzaamheden uitvoeren aan het koudemiddelcircuit of dit circuit bedienen, moeten in het bezit zijn van een geldige certificering van een geaccrediteerde instantie, als bewijs dat ze over voldoende kwalificaties beschikken voor het werken met brandbare koudemiddelen. Deze kwalificaties moeten worden erkend door alle relevante nationale instanties in de betreffende bedrijfstak en zijn gebaseerd op de recentste voorschriften met betrekking tot R290.**

## PRODUCTOVERZICHT

1. Bedieningspaneel
2. Luchtinlaat met luchtfilter
3. Afvoeropening
4. Luchtuitlaat met verstelbare lamellen
5. Wiel
6. Luchtafvoeropening
7. Handgreep

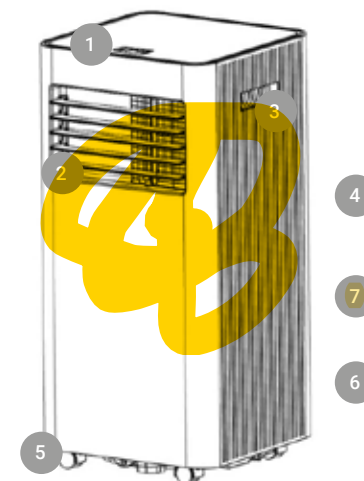

Let op: Deze afbeelding is een voorbeeld. Zie het daadwerkelijke product voor alle details.

## FUNCTIES

- Koelen, ontvochtigen en ventileren met hoge capaciteit in een compact formaat.
- Instelbare temperatuur en temperatuurweergave
- Leddisplay
- Elektronisch bedieningspaneel met ingebouwde timer en slaapstand
- Automatisch verdampingssysteem voor meer efficiëntie
- Schakelt automatisch uit wanneer de opvangbak vol is
- Start automatisch opnieuw op na stroomuitval
- Automatische ontdoof functie bij lage omgevingstemperaturen
- Afstandsbediening
- Ventilator met 2 snelheden
- Op wieltjes



## INSTALLATIE

- Haal het apparaat en de accessoires uit de doos.
- Controleer na het uitpakken het apparaat op schade of krassen.
- Accessoires:

1. Afvoerslang
2. Verbindingsstuk slang
3. Adapter raambevestigingskit
4. Afstandsbediening
5. Raambevestigingskit

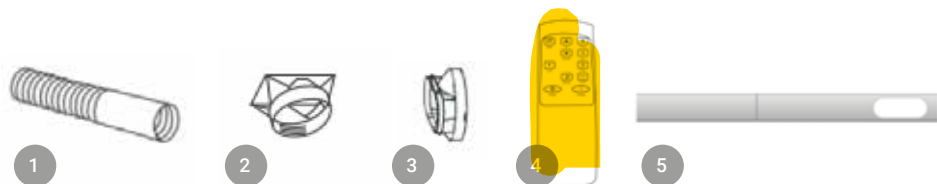

### Kies een locatie

- Als het apparaat schuin heeft gestaan onder een hoek van meer dan 45°, laat het dan minimaal 24 uur rechtop staan voordat u het in gebruik neemt.
- Zet het apparaat op een stevige, vlakke ondergrond met rondom tenminste 50 cm vrije ruimte voor een goede luchtcirculatie.
- Gebruik het apparaat niet dicht bij wanden, gordijnen of andere objecten die de luchtinlaat en -uitlaat kunnen blokkeren. Zorg dat de luchtinlaat en -uitlaat niet geblokkeerd zijn.
- Gebruik het apparaat nooit op de volgende plekken:
  - dicht bij een warmtebron zoals een radiator, convectorput, oven enzovoort;
  - in direct zonlicht;
  - in een omgeving met mechanische trillingen of schokken;
  - in zeer stoffige omgevingen;
  - in slecht geventileerde omgevingen;
  - op een schuine ondergrond.



**WAARSCHUWING!** Plaats het apparaat in een ruimte van minimaal 10 m<sup>2</sup>. Gebruik het apparaat niet op een locatie waar lekkage van een brandbaar gas kan optreden.

## BEVESTIG DE AFVOERSLANG

De lucht van de airconditioner bevat restwarmte en vocht, die naar de buitenlucht moeten worden afgevoerd.

Vervang de slang niet door een ander type slang en verleng de slang niet. Dit kan de efficiëntie negatief beïnvloeden of ertoe leiden dat het apparaat uitschakelt vanwege te lage terdruk.

Stap 1

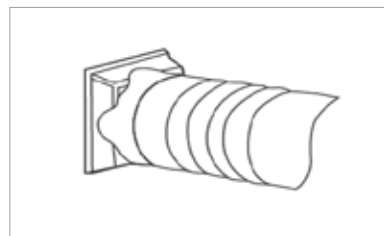

Bevestig het verbindingsstuk aan een uiteinde van de afvoerslang.

Stap 2

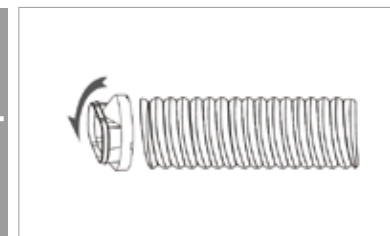

Bevestig de adapter voor de raambevestigingskit aan het andere uiteinde.

Stap 3



Breng de bevestigingskit op lengte voor uw raam. Bevestig de afvoerslang aan de raambevestigingskit.

Stap 4

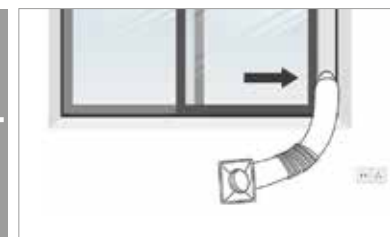

Sluit het raam om de bevestigingskit vast te zetten. Zorg dat de bevestigingskit stevig vastzit en zet die indien nodig vast met tape. Het is het beste om de spleet tussen de adapter en de zijkant van het raam goed af te dichten, zodat de airco optimaal efficiënt kan werken.

Stap 5

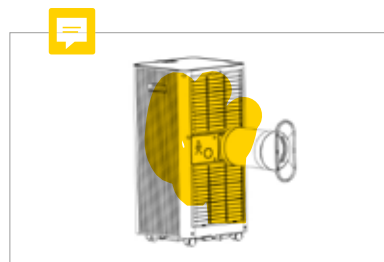

Bevestig de slang aan de luchtuitlaat op het apparaat.

6

Verstel de slang tot de goede lengte; buig de slang zo min mogelijk. Plaats de airconditioner in de buurt van een stopcontact.

7

Verstel de lamellen en zet het apparaat aan.

## BEDIENING

### BEDIENINGSPANEEL

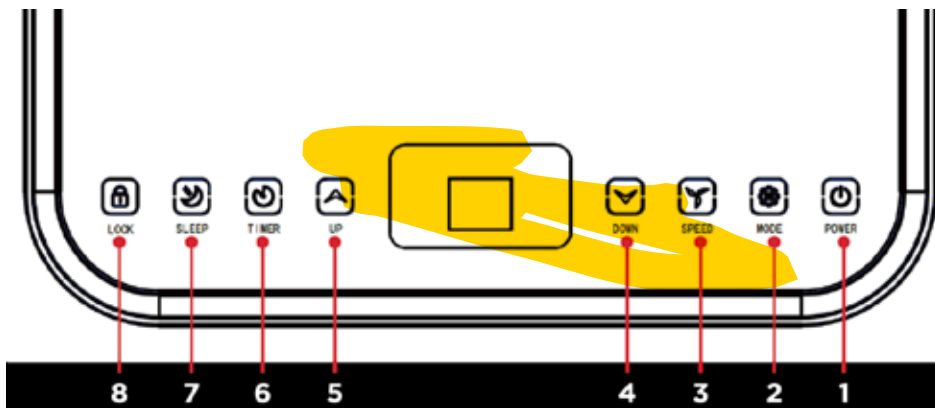

1	POWER	Druk op deze knop om het apparaat aan of uit te zetten.
2	MODE	Druk op deze knop om te schakelen tussen ventileren, koelen en ontvochtigen.
3	SPEED	Druk op deze knop om te schakelen tussen de hoge en lage ventilatorsnelheid.
4	DOWN	Druk op deze knop om de temperatuur te verlagen of timertijd te verkorten.
5	UP	Druk op deze knop om de temperatuur te verhogen (16 °C-32 °C) of timertijd te verlengen.
6	TIMER	Druk op deze knop om een timer in te stellen om het apparaat automatisch te starten of stoppen.
7	SLEEP	Druk op deze knop om de slaapstand aan of uit te zetten.
8	LOCK	Druk op deze knop om het kinderslot te (de)activeren.

## DISPLAY

1. Hoge ventilatorsnelheid
2. Lage ventilatorsnelheid
3. Timer
4. Ontvochtigen
5. Koelen
6. Ventilator
7. Slaapstand
8. Vergrendeling
9. Display

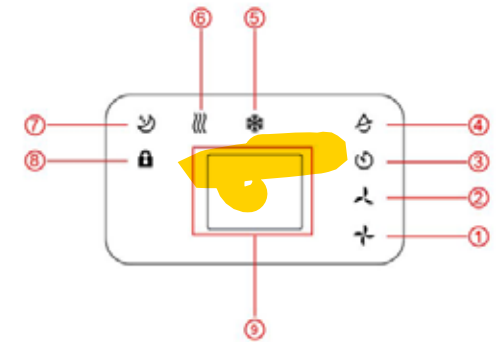

## AFSTANDSBEDIENING

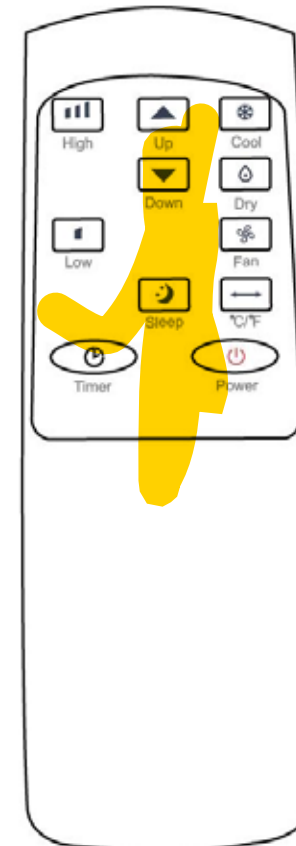

## INSTELLINGEN

### Aan- en uitzetten

- Druk op de POWER-knop om het apparaat aan te zetten.
- Het apparaat staat standaard in de ventilatiestand.
- Druk op de knop MODE om de gewenste stand te kiezen.
- Druk nogmaals op POWER om het apparaat uit te zetten.

### Stand kiezen

Het apparaat heeft vier standen: koelen, drogen, ventileren en slaapstand.

#### A. Koelen

- Selecteer de koelstand om de temperatuur in de kamer te verlagen.
- Druk herhaaldelijk op de knop MODE totdat het lampje voor de koelstand gaat branden.
- Druk op de knoppen UP en DOWN om de temperatuur in te stellen. U kunt de temperatuur instellen tussen 16 °C en 32 °C.
- Druk herhaaldelijk op de knop SPEED om de gewenste ventilatorsnelheid in te stellen.
- **Verstel de lamellen met de hand om de luchtstroom horizontaal te richten.**

Opmerking: De airconditioner stopt met werken als de temperatuur in de ruimte lager is dan de ingestelde temperatuur.

#### B. Ventileren

- Druk herhaaldelijk op de knop MODE totdat het lampje voor de ventilatiestand gaat branden. In deze stand wordt de lucht door de ruimte gecirculeerd, maar niet gekoeld.
- Druk herhaaldelijk op de knop SPEED om de gewenste ventilatorsnelheid in te stellen.

#### C. Drogen

- Druk op de knop MODE op het bedieningspaneel of de afstandsbediening totdat het lampje voor de ontvochtigingsstand gaat branden. U kunt geen ventilatorsnelheid instellen. Sluit de slang aan op de afvoer aan de onderkant van het apparaat.

Let op: In deze stand wordt automatisch de lage ventilatorsnelheid gebruikt.

#### D. Slaapstand (alleen met afstandsbediening)

De slaapstand kunt u inschakelen vanuit de koelstand.

- In de koelstand:

Na 1 uur wordt de ingestelde temperatuur met 1 °C verhoogd. Na nog een uur wordt de temperatuur verhoogd met nog 1 °C.

## TIMER (1-24 uur):

### De timer kan op twee manieren worden gebruikt:

Automatisch uitschakelen (apparaat staat aan)	Druk op de knop TIMER om de timerfunctie in te schakelen.	Druk herhaaldelijk op UP/DOWN om de inschakelvertraging in te stellen.
---	---	--

Automatisch inschakelen (apparaat staat uit)	Druk op de knop TIMER om de timerfunctie in te schakelen	Druk herhaaldelijk op UP/DOWN om de inschakelvertraging in te stellen.
--	--	--

Cancel timer	Press Up/Down repeatedly until the LED shows '00'. Note: when press POWER will also exit the timer setting.
--------------	--

### Automatisch ontdooien

Als de temperatuur van de ruimte laag is, kan er tijdens het gebruik een laagje ijs op de verdamper ontstaan. Het apparaat heeft een automatische ontdooifunctie die wordt aangegeven door een knipperend POWER-lampje. De ontdooifunctie werkt als volgt:

- Wanneer het apparaat in de koel- of droogstand staat en de temperatuursensor registreert dat de temperatuur van de verdampingsspoel lager is dan 1 °C, wordt de compressor uitgeschakeld voor 10 minuten of zo lang als nodig totdat de temperatuur van de spoel is gestegen tot 7 °C. Daarna start het apparaat weer in de koelstand.
- Wanneer het apparaat in de droogstand staat, de temperatuur van de verdamper lager is dan 40 °C en het temperatuurverschil tussen de spoel en de ruimte minder is dan 19 °C nadat de compressor 20 minuten heeft gewerkt, wordt de ontdooifunctie geactiveerd gedurende 5 minuten. Het POWER-lampje knippert.

### Overbelastingsbeveiliging

In het geval dat de stroom uitvalt, duurt het 3 minuten voordat de compressor opnieuw wordt aangezet, om schade aan de compressor te voorkomen.

## LEEGMAKEN

### Automatisch verdampingsysteem

Het automatische verdampingsysteem gebruikt het verzamelde water om de condensorspoel te koelen. In de koelstand is het niet nodig om de opvangbak te legen. Leeg de opvangbak wel na gebruik van de droogstand en bij gebruik in vochtige omgevingen. Het condenswater verdampt bij de condensor en wordt afgevoerd door de slang.

Als u het apparaat langdurig of onbeheerd wilt laten werken in de droogstand, moet u de afvoerslang op het apparaat aansluiten. De zwaartekracht zorgt ervoor dat het condenswater naar een emmer of afvoer stroomt.

- Zet het apparaat uit.
- Haal de stop uit de afvoeropening.
- Bevestig de afvoerslang stevig en zorg dat er geen knikken of bochten in de slang zitten.
- Leg het uiteinde van de slang in een emmer of afvoer en zorg dat het water uit het apparaat kan stromen.
- Leg het uiteinde van de slang niet in water, om te voorkomen dat er een luchtbel ontstaat die de slang blokkeert.

### Lekkage voorkomen:

- Leg de afvoerslang onder een hoek van minimaal 20 graden omlaag om te zorgen dat het condenswater uit de afvoerbak stroomt.
- Leg de slang recht om verstoppingen te voorkomen.

## REINIGING EN ONDERHOUD

### LUCHTFILTER REINIGEN (elke twee weken)

Stof dat zich ophoopt op het filter kan de luchtstroom blokkeren. Als de luchtstroom is geblokkeerd, werkt het systeem minder efficiënt en kan er schade aan het apparaat ontstaan.

Maak het filter daarom regelmatig schoon. U kunt het luchtfilter verwijderen om het gemakkelijk schoon te maken. Gebruik het apparaat niet zonder het luchtfilter om te voorkomen dat de verdamper vervuild raakt.

1. Druk op POWER om het apparaat uit te zetten en trek de stekker uit het stopcontact.
2. Verwijder het filter uit het apparaat.
3. Gebruik een stofzuiger om het stof uit het filter te zuigen.
4. Draai het filter om en spoel het af onder de kraan. Laat het water daarbij in tegenovergestelde richting van de luchtstroom lopen. Laat het filter helemaal drogen voordat u het terugplaatst.

Afb. 1



Zet het apparaat uit en verwijder het luchtfilter.

Afb. 2

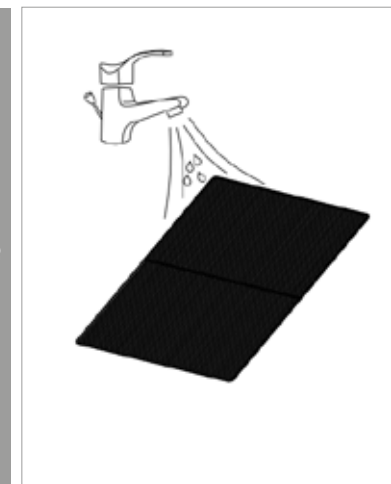

Spoel het filter af onder de kraan.



**WAARSCHUWING!** Raak het oppervlak van de verdamper niet aan om letsel te voorkomen.

## LEKKAGE VAN KOUEMIDDEL

### Algemene voorzorgsmaatregelen:

1. Het gas is zwaarder dan lucht en kan zich ophopen in afgesloten ruimten, met name laag bij de grond.
2. Zorg dat er geen enkele ontstekingsbron aanwezig is.
3. Draag persoonlijke beschermingsmiddelen.
4. Laat iedereen die niet aanwezig hoeft te zijn de ruimte verlaten, sluit de ruimte af en ventileer die goed.
5. Vermijd contact met de ogen, huid en kleding. Adem de dampen niet in.
6. Laat het koudemiddel niet weglopen in het riool of openbare watervoorziening.
7. Repareer het lek wanneer het veilig is om dat te doen. Gebruik eventueel een watersproeier om de damp te verdrijven.
8. Sluit de ruimte af totdat het gas is verdreven. Ventileer de ruimte en voer een lektest uit voordat u die weer betreedt. Neem contact op met de bevoegde instanties in geval van een lek.



## PROBLEMEN OPLOSSEN

Probleem	Controleren	Oplossing
Het apparaat werkt niet.	Controleer of de voedingskabel goed is aangesloten.	Steek de stekker stevig in het stopcontact.
	Kijk of het lampje voor het waterpeil brandt.	Laat de opvangbak leeglopen door de stop te verwijderen.
	Check the room temperature.	Het apparaat is geschikt voor een omgevingstemperatuur van 5-35 °C.
Het apparaat werkt minder goed.	Controleer het luchtfilter op vervuiling.	Reinig het filter indien nodig.
	Controleer of de luchttoevoer is verstopt.	Verwijder een eventuele verstopping.
	Controleer op geopende deuren of ramen.	Houd deuren en ramen gesloten.
	Controleer of de gewenste stand is geselecteerd en de temperatuur goed is ingesteld.	Stel de juiste stand en temperatuur in; zie de handleiding
Er is waterlekkage.	De afvoerslang is losgekomen.	Maak de afvoerslang stevig vast.
	Er is water gemorst bij het verplaatsen van het apparaat.	Leeg de opvangbak voorafgaand aan het transport.
Het apparaat maakt veel geluid.	Controleer of de afvoerslang is gebogen of geknikt.	Leg de slang recht om verstoppingen te voorkomen.
	Controleer of het apparaat stevig staat.	Zet het apparaat op een vlakke en stevige ondergrond.
	Controleer op losse en trillende onderdelen.	Maak losse onderdelen stevig vast.
	Er is stromend water hoorbaar.	Dit is het geluid dat wordt gemaakt door het stromende koudemiddel. Dit is normaal.

Probleem	Controleren	Oplossing	
Foutcodes	E0	Communicatiefout tussen de hoofdprintplaat en de printplaat van het display.	Controleer de kabelboom van de displayprintplaat op schade.
	E1	Storing in sensor omgevings-temperatuur.	Controleer de aansluiting en herstel indien nodig. Reinig of vervang de temperatuursensor.
	E2	Storing in sensor spoeltemperatuur.	Controleer de aansluiting en herstel indien nodig. Reinig of vervang de temperatuursensor.
	Ft	Hoog condenswaterpeil.	Controleer de aansluiting en herstel indien nodig. Reinig of vervang de temperatuursensor.

## BUITENGEBRUIKSTELLING

### OPSLAG

Als u het apparaat gedurende lange tijd (meer dan een paar weken) niet gebruikt, maakt u het apparaat schoon en laat u het volledig drogen. Houd u bij het opslaan van het apparaat aan de volgende richtlijnen:

1. Haal de stekker uit het stopcontact, verwijder de afvoerslang en de raambevestigingskit en bewaar ze bij het apparaat.
2. Laat al het water uit het apparaat weglopen.
3. Reinig het luchtfilter en laat het aan de lucht drogen.
4. Plaats het filter terug.
5. Laat het apparaat altijd rechtop staan.
6. Sla het apparaat op in een goed geventileerde, droge en veilige ruimte die vrij is van corrosieve gassen.

### LET OP:

De verdampers in het apparaat moet volledig droog zijn voordat u het apparaat verpakt, om schade en schimmels aan de interne onderdelen te voorkomen. Haal de stekker uit het stopcontact en zet het apparaat gedurende enkele dagen op een open, droge plek om het te laten drogen. Een andere manier om het apparaat te drogen is door het aan te zetten met de lage ventilatorsnelheid en net zo lang te laten werken tot de afvoerslang helemaal droog is. Hierdoor weet u zeker dat de binnenkant van het apparaat droog is en er geen schimmels kunnen ontstaan.



**WAARSCHUWING!** Het is ten strengste verboden om koudemiddel te laten wegstromen in de atmosfeer!

## WIFI

Informatie over de app Smart Life.

De app Smart Life is beschikbaar voor Android en iOS.  
Scan de bijbehorende QR-code om de app te downloaden.



Download Smart Life App



De app gebruiken

Met de app kunt u de airconditioner via een draadloos netwerk bedienen. Daarvoor hebt u een Wi-Fi-netwerk en de gratis app Smart Life nodig.

U wordt aangeraden om tijdens uw afwezigheid de stekker uit het stopcontact te halen, om te voorkomen dat het apparaat per ongeluk wordt aangezet.

### De app in gebruik nemen

1. Installeer de app Smart Life. Maak een gebruikersaccount aan.
2. Activeer de Wi-Fi-functionaliteit in het apparaat.
3. Zet het apparaat ongeveer 5 meter van uw draadloze router.
4. Wanneer het apparaat aanstaat, knippert het Wi-Fi-lampje langzaam. Als er geen netwerk is geconfigureerd, wordt deze functie na 3 minuten gedeactiveerd. Het lampje gaat dan uit. Om verbinding te maken via Wi-Fi houdt u de knop TIMER 5 seconden lang ingedrukt om de netwerkconfiguratie te starten. Het Wi-Fi-lampje knippert langzaam.
5. Wanneer het lampje knippert, selecteert u Add Device – Large Home Appliances – Air Conditioner en volgt u de instructies op het display. Selecteer AP Mode rechtsboven in de app, kies Confirm indicator slowly blink en druk op Go to Connect om verbinding te maken met het Wi-Fi-netwerk genaamd SmartLife-XXXX.
6. Het Wi-Fi-lampje blijft branden wanneer het apparaat is verbonden. U kunt de airconditioner nu bedienen via de app.
7. Houd de knop TIMER 5 seconden lang ingedrukt om de verbinding te verbreken. Het Wi-Fi-lampje gaat uit.

Probleem	Oplossing
Time-out bij netwerkverbinding.	1. Controleer of u het netwerk genaamd SmartLife-XXXX hebt geselecteerd. 2. Zet het apparaat uit, haal de stekker uit het stopcontact, wacht 10 seconden en doe de stekker weer in het stopcontact. Open de app en probeer opnieuw verbinding te maken.
Wi-Fi-lampje brandt niet.	Houd de knop TIMER ingedrukt of haal de stekker uit het stopcontact, wacht 10 seconden en doe de stekker weer in het stopcontact.
Het Wi-Fi-netwerk wordt niet gevonden en het Wi-Fi-lampje knippert.	Zet het apparaat uit, haal de stekker uit het stopcontact, wacht 10 seconden en doe de stekker weer in het stopcontact. Open de app en probeer opnieuw verbinding te maken.



Voer elektrische apparaten niet af met het restafval maar zamel ze apart in. Neem contact op met uw gemeente voor informatie over afvalinzameling. Als elektrische apparaten bij het restafval terechtkomen, kunnen er schadelijke stoffen in het grondwater en de voedselketen terechtkomen.



**Klantenservice:**

klantenservice@omnichannelgroup.com

**Veillez lire attentivement le présent manuel avant d'utiliser votre appareil.**

## **PRÉCAUTIONS DE SÉCURITÉ**

- Il peut être utilisé par des enfants âgés de 8 ans et plus et par des personnes ayant des capacités physiques, sensorielles ou mentales réduites ou manquant d'expérience et de connaissances, moyennant qu'elles aient reçu des instructions concernant l'utilisation sûre de l'appareil et comprennent les risques encourus. Ne laissez pas les enfants jouer avec l'appareil. Ne confiez pas aux enfants le nettoyage ou l'entretien de l'appareil sans surveillance.
- L'appareil est conçu pour être utilisé exclusivement avec du gaz R290 (propane) comme réfrigérant.
- La boucle de circulation du réfrigérant est scellée. Son entretien est exclusivement réservé à un technicien qualifié !
- Ne pas laisser le réfrigérant s'échapper dans l'atmosphère.
- Le R290 (propane) est hautement inflammable.
- Le R290 est plus lourd que l'air ; il s'écoule toujours vers le bas mais peut être mis en circulation par les ventilateurs.
- Ne laissez pas un personnel non formé essayer d'élucider la cause d'une (présumée) fuite de gaz.
- Le gaz propane utilisé dans l'appareil est inodore. L'absence d'odeur ne signifie PAS qu'il n'y a aucune fuite de gaz.
- Si une fuite est détectée, évacuez immédiatement toutes les personnes, ventilez la pièce et contactez le service d'incendie local pour l'informer qu'une fuite de propane s'est produite.
- Ne laissez personne revenir dans la pièce avant que le technicien de maintenance qualifié ne soit sur place et vous informe qu'il est possible de pénétrer dans la pièce en toute sécurité.
- Aucune flamme nue, cigarette ni aucune autre source possible d'inflammation ne doit être utilisée à l'intérieur ou à proximité des climatiseurs.

- Tous les composants sont conçus pour être utilisés avec du propane et ne produisent pas d'étincelles. Les composants ne peuvent être remplacés que par des pièces de rechange identiques.



LE NON-RESPECT DE CET AVERTISSEMENT POURRAIT ENTRAÎNER UNE EXPLOSION, DES DÉCÈS, DES BLESSURES ET DES DOMMAGES MATÉRIELS.

## **La sécurité passe toujours avant tout !**

### **PRÉCAUTIONS OPÉRATIONNELLES**

#### **AVERTISSEMENT ! Pour réduire les risques d'incendie, de choc électrique ou de blessure aux personnes ou aux biens :**

- Si le câble d'alimentation est endommagé, il doit être remplacé par le fabricant, son agent de maintenance ou une personne présentant une qualification similaire.
- L'appareil doit être déconnecté de sa source d'alimentation pendant les opérations de maintenance.
- Branchez toujours l'appareil à une source d'alimentation dont la tension, la fréquence et la puissance nominale sont indiquées sur la plaque signalétique du produit.
- Utilisez toujours une prise de courant avec mise à la terre.
- Débranchez le câble d'alimentation pendant le nettoyage ou lorsque l'appareil n'est pas utilisé.
- N'intervenez pas en ayant les mains mouillées. Empêchez l'eau de se répandre sur l'appareil.
- N'immergez pas l'appareil dans l'eau ni dans un quelconque autre liquide et ne l'exposez pas à la pluie.
- Ne laissez pas l'appareil marcher sans surveillance.
- N'inclinez pas l'appareil et ne le retournez pas.
- Ne débranchez pas le câble d'alimentation lorsque l'appareil est en cours d'utilisation.

- Ne débranchez pas l'appareil en tirant sur le câble d'alimentation.
- N'utilisez pas de rallonge électrique ni de prise d'adaptateur.
- Ne posez pas d'objets sur l'appareil.
- Ne grimpez pas et ne vous asseyez pas sur l'appareil.



**AVERTISSEMENT !** Installez l'appareil dans des pièces de plus de 10 m<sup>2</sup>. N'installez pas l'appareil dans un endroit où du gaz inflammable peut s'échapper.

**Les personnes intervenant ou travaillant sur les circuits réfrigérants doivent posséder l'agrément approprié délivré par une organisation nationale homologuée et garantissant qu'elles sont dotées des compétences nécessaires à la manipulation des réfrigérants inflammables selon une évaluation spécifique reconnue par les associations nationales de l'industrie et conforme aux dernières recommandations d'utilisation du R290.**

## APERÇU DU PRODUIT

1. Panneau de commande
2. Admission d'air avec filtre à air
3. Orifice de vidange
4. Échappement d'air avec lamelles réglables
5. Roulette
6. Échappement d'air
7. Poignée

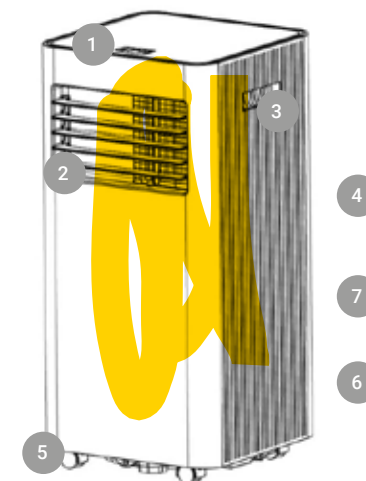

Remarque : L'apparence sert uniquement de référence. Voir le produit réel pour des informations détaillées.

## CARACTÉRISTIQUES

- Grande capacité et format compact avec fonctions de refroidissement, déshumidification et ventilation
- Réglage et affichage de la température
- Affichage numérique à LED
- Contrôle électronique avec minuterie intégrée, mode veille
- Système à évaporation automatique pour une meilleure efficacité
- Arrêt automatique lorsque le bac de collecte d'eau est plein
- Redémarrage automatique après coupure de courant
- Dégivrage automatique à basse température ambiante
- Télécommande
- Ventilateur à 2 vitesses
- Roulettes pour déplacement facile



## INSTALLATION

- Ouvrez le carton et sortez l'appareil et ses accessoires.
- Vérifiez l'appareil après le déballage pour voir s'il n'est pas endommagé ou rayé.
- Accessoires :

1. Tuyau d'échappement
2. Connecteur de tuyau
3. Kit d'adaptation pour fenêtre
4. Télécommande
5. Kit fenêtre

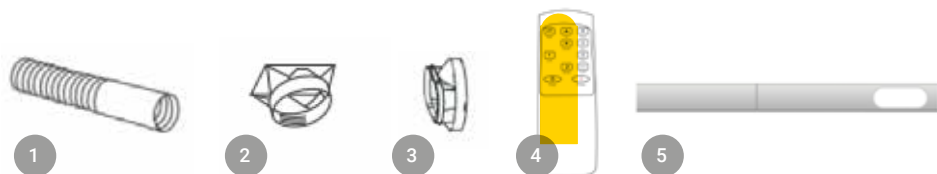

### Choisissez l'emplacement

- Si l'appareil a été incliné à plus de 45°, laissez-le en position verticale pendant au moins 24 heures avant de le mettre en marche.
- Placez l'appareil sur une surface plane et ferme, en ménageant au moins 50 cm de dégagement autour de lui pour permettre une circulation d'air satisfaisante.
- Ne pas le faire fonctionner à proximité de murs, de rideaux ou d'autres objets susceptibles de bloquer l'admission et l'échappement d'air. Veiller à ce que l'admission et l'échappement d'air ne soient pas obstrués.
- Ne jamais installer l'appareil à un endroit où il pourrait être exposé à :
  - des sources de chaleur telles que les radiateurs, convecteurs, poêles ou autre produits émettant de la chaleur ;
  - la lumière directe du soleil ;
  - des vibrations ou chocs mécaniques ;
  - une poussière excessive ;
  - une ventilation insuffisante telle qu'un placard ou une bibliothèque ;
  - une surface non plane.



**AVERTISSEMENT !** Installez l'appareil dans des pièces de plus de 10 m<sup>2</sup>. N'installez pas l'appareil dans un endroit où du gaz inflammable peut s'échapper.

## FIXER LE TUYAU D'ÉCHAPPEMENT

Le climatiseur requiert une ventilation vers l'extérieur afin que l'air d'échappement de l'appareil chaud et chargé d'humidité résiduelle, puisse être évacué hors de la pièce. Ne pas remplacer ou prolonger un tuyau d'échappement. Ceci se traduirait par une perte d'efficacité, voire l'arrêt de l'appareil, due à une faible contre-pression.

Étape 1

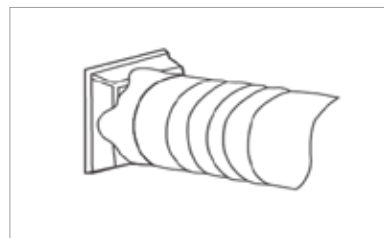

Raccorder le connecteur de tuyau à une des extrémités du tuyau d'échappement.

Étape 2

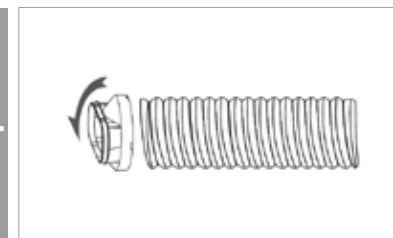

Brancher l'adaptateur du kit fenêtre sur l'autre extrémité du tuyau d'échappement.

Étape 3



Étirer le kit fenêtre réglable pour l'adapter à la hauteur de la fenêtre. Raccorder le tuyau d'échappement au kit fenêtre.

Étape 4

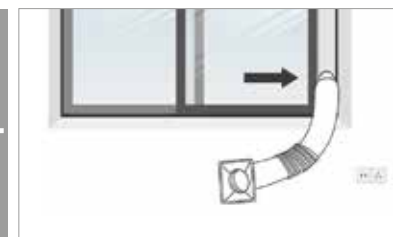

Fermer la fenêtre pour maintenir le kit en place. S'assurer que le kit de fenêtre est bien en place, et le fixer avec du ruban adhésif si nécessaire. Il est recommandé de bien rendre hermétique l'espace entre l'adaptateur et les côtés de la fenêtre pour une efficacité maximale.

Étape 5

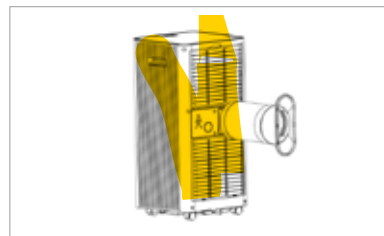

Raccorder le connecteur du tuyau à l'échappement d'air de l'appareil.

6

Ajuster la longueur du tuyau d'échappement flexible en évitant de courber le tuyau. Ensuite, rapprocher l'appareil d'une prise électrique.

7

Ajuster la grille d'aération et mettre l'appareil en marche.

## FONCTIONNEMENT

### PANNEAU DE COMMANDE

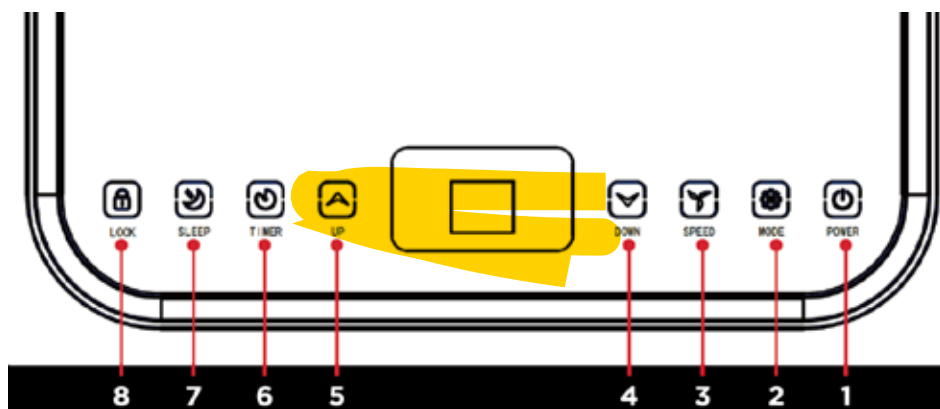

1	POWER	Appuyer sur cette touche pour allumer ou éteindre l'appareil.
2	MODE	Appuyer sur cette touche pour passer d'un mode à l'autre : ventilation, refroidissement ou déshumidification.
3	SPEED	Appuyer sur cette touche pour passer de la vitesse de ventilation haute à basse.
4	DOWN	Appuyer sur cette touche pour abaisser la température souhaitée ou de programmer un temps de fonctionnement plus court.
5	UP	Appuyer sur cette touche pour augmenter la température souhaitée (16 °C-32 °C) ou programmer un temps de fonctionnement plus long.
6	TIMER	Appuyer sur cette touche pour programmer une durée pour l'allumage ou l'extinction automatique de l'appareil.
7	SLEEP	Appuyer sur cette touche pour activer ou désactiver le mode veille.
8	LOCK	Appuyer sur cette touche pour activer ou désactiver la sécurité enfants.

## AFFICHAGE

1. Vitesse de ventilateur élevée
2. Vitesse de ventilateur basse
3. Minuterie
4. Mode de déshumidification
5. Mode de refroidissement
6. Mode de ventilation
7. Mode veille
8. Verrouillage
9. Fenêtre d'affichage

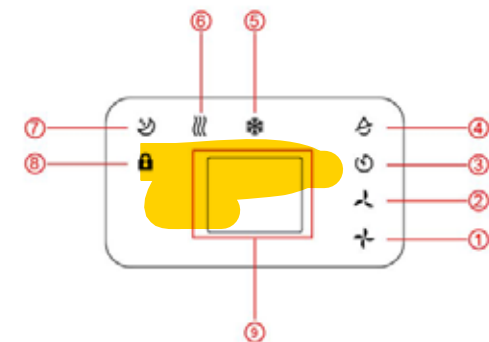

## TÉLÉCOMMANDE

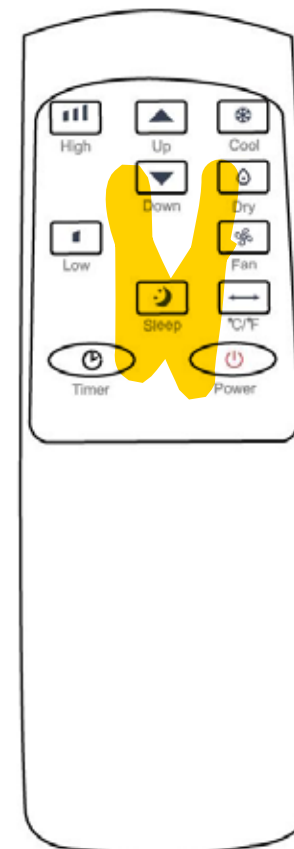

## RÉGLAGES

### Démarrage et arrêt

- Appuyer sur la touche POWER pour mettre l'appareil en marche.
- L'appareil fonctionne en mode de ventilation par défaut.
- Appuyer sur la touche MODE pour sélectionner le mode de fonctionnement souhaité.
- Appuyer à nouveau sur POWER pour couper le courant.

### Mode de fonctionnement

L'appareil dispose de quatre modes de fonctionnement : refroidissement, déshumidification, ventilation et veille.

#### A. Rafrâchir votre pièce

- Sélectionner le mode de refroidissement pour abaisser la température de votre pièce.
- Appuyer plusieurs fois sur le bouton MODE jusqu'à ce que la LED indiquant le mode de refroidissement s'allume.
- Appuyer sur les boutons UP ou DOWN pour régler la température qui s'affiche à l'écran. La température peut être réglée entre 16 °C et 32 °C.
- Appuyer plusieurs fois sur la touche SPEED pour sélectionner la vitesse de ventilation souhaitée.
- Pour contrôler la direction du flux d'air horizontalement, veuillez ajuster les lamelles de la grille à la main.

Remarque : Le climatiseur s'arrête si la température de la pièce est inférieure à la température sélectionnée.

#### B. Ventilateur votre pièce

- Appuyer plusieurs fois sur le bouton MODE jusqu'à ce que la LED indiquant le mode de ventilation s'allume.  
En mode de ventilation, l'air ambiant circule, mais n'est pas refroidi.
- Appuyer plusieurs fois sur la touche SPEED pour sélectionner la vitesse de ventilation souhaitée.

#### C. Déshumidifier votre pièce

- Appuyer plusieurs fois sur le bouton MODE jusqu'à ce que la LED indiquant le mode de déshumidification s'allume. Vous ne pouvez pas régler la vitesse de ventilation.  
Raccorder le tuyau de vidange à l'orifice de vidange au bas de l'appareil.

Remarque : Dans ce mode, la vitesse du ventilateur passe en vitesse basse et ne peut être réglée.

#### D. Mode veille (cette fonction n'est disponible que sur la télécommande)

Le mode veille peut être activé en mode de refroidissement.

- En mode de refroidissement :

Au bout d'une heure, la température programmée augmente de 1 °C. Après une heure supplémentaire, la température programmée augmente à nouveau de 1 °C.

## MINUTERIE (1-24 heures):

### La minuterie fonctionne selon deux modes :

Pour éteindre (l'appareil est allumé)	Appuyer sur la touche TIMER pour activer la fonction minuterie.	Appuyer sur UP/DOWN à plusieurs reprises pour régler l'heure de fin de délai.
---------------------------------------	---	---

Automatisch inschakelen (apparaat staat uit)	Appuyer sur la touche TIMER pour activer la fonction minuterie.	Appuyer sur UP/DOWN à plusieurs reprises pour régler l'heure de fin de délai.
--	---	---

Annuler la minuterie	Appuyer plusieurs fois sur les touches Up/Down jusqu'à ce que l'écran affiche « 00 ».	
----------------------	---	--

### Dégivrage automatique

À basse température ambiante, du givre peut s'accumuler au niveau de l'évaporateur en cours de fonctionnement. L'appareil se met automatiquement en dégivrage ; la LED POWER clignote. La séquence de contrôle du dégivrage est la suivante.

- Lorsque l'appareil est en mode de refroidissement ou de déshumidification et que le capteur de température ambiante enregistre une température de serpentin de l'évaporateur inférieure à -1 °C, le compresseur s'arrête pendant dix minutes ou aussi longtemps que nécessaire pour laisser la température du serpentin remonter à 7 °C. L'appareil redémarre ensuite en mode de refroidissement.
- En mode de déshumidification : Lorsque la température de l'évaporateur est inférieure à 40 °C et que la différence entre la température du serpentin et la température ambiante est inférieure à 19 °C après que le compresseur ait fonctionné pendant 20 minutes, l'appareil commence à dégivrer pendant 5 minutes. La LED POWER clignote.

### Protection contre les surcharges

En cas de coupure de courant, un délai de 3 minutes s'écoule avant le redémarrage du compresseur, afin d'éviter de l'endommager.

## VIDANGE

### Système d'évaporation automatique

Le système d'évaporation automatique utilise l'eau collectée pour refroidir les serpentins du condenseur, ce qui permet d'obtenir un meilleur rendement. Il n'est pas nécessaire de vider le bac de collecte d'eau en mode de refroidissement, mais il doit être vidé en mode de déshumidification et dans les pièces humides. Le condensat s'évapore au niveau du condenseur et s'échappe par le tuyau de vidange.

En fonctionnement continu ou sans surveillance en mode de déshumidification, il convient de raccorder le tuyau de vidange livré avec l'appareil. L'eau de condensation s'écoule automatiquement par gravité dans un seau ou un conduit d'évacuation.

- Éteindre l'appareil.
- Retirer le bouchon de l'orifice de vidange d'eau de condensation.
- Raccorder le tuyau de vidange de manière sûre et correcte et s'assurer qu'il n'est pas plié ou bloqué.
- Placer la sortie du tuyau dans un conduit d'évacuation ou un seau et s'assurer que l'eau peut s'écouler librement hors de l'appareil.
- Ne pas immerger l'extrémité du tuyau dans l'eau car ceci pourrait provoquer un bouchon de vapeur dans le tuyau.

### Pour éviter les débordements d'eau :

- Pour que l'eau de condensation s'écoule du bac collecteur, le tuyau de vidange doit être incliné vers le bas à un angle d'au moins 20 degrés.
- Veiller à ce que le tuyau ne soit pas coudé pour éviter un blocage à l'intérieur du tuyau.

## NETTOYAGE ET ENTRETIEN

### NETTOYAGE DU FILTRE À AIR (toutes les deux semaines)

La poussière s'accumulant sur le filtre peut gêner la circulation de l'air. Un débit d'air restreint rend l'appareil moins efficace et un blocage peut même l'endommager. Le filtre à air doit donc être nettoyé régulièrement. Il est amovible pour faciliter le nettoyage. Ne pas faire fonctionner l'appareil sans filtre à air afin d'éviter de contaminer l'évaporateur.

1. Appuyer sur la touche POWER pour éteindre l'appareil et débrancher le câble d'alimentation.
2. Retirer le filtre maillé de l'appareil.
3. Utiliser un aspirateur pour déloger la poussière du filtre.
4. Retourner le filtre et le rincer sous l'eau courante. Laisser l'eau passer à travers le filtre dans le sens inverse du flux d'air. Mettre le filtre de côté et le laisser sécher complètement à l'air libre avant de le réinstaller.

III. 1



Éteindre l'appareil et retirer les deux filtres à air.

III. 2

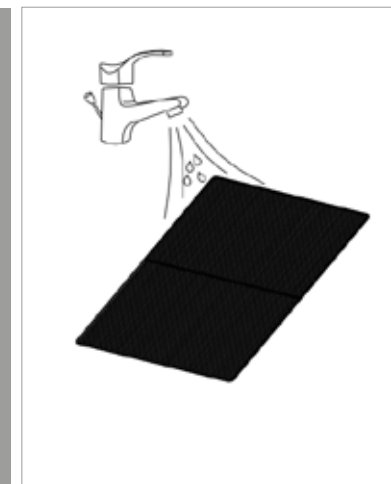

Rincer le filtre à air sous l'eau courante.



**Avertissement !!!** Ne pas toucher la surface de l'évaporateur avec vos mains nues, pour éviter de vous blesser.

## FUITE DE RÉFRIGÉRANT

### Précautions générales :

1. Le gaz et la vapeur sont plus lourds que l'air et peuvent s'accumuler dans des espaces confinés, en particulier au niveau du sol ou sous le sol.
2. Éliminer toute sources d'inflammation potentielle.
3. Utiliser un équipement de protection individuelle adéquat.
4. Évacuer toute personne n'ayant pas à se trouver là, puis isoler et aérer la zone.
5. Éviter tout contact avec les yeux, la peau et les vêtements. Ne pas respirer les vapeurs ou les gaz.
6. Empêcher les fuites vers les égouts ou un réseau public d'approvisionnement en eau.
7. Réparer la cause de la fuite s'il est possible de le faire en toute sécurité. Envisager l'utilisation d'un pulvérisateur d'eau pour disperser les vapeurs.
8. Interdire l'accès à la zone jusqu'à ce que le gaz se soit dispersé. Aérer la zone et effectuer un test de détection de gaz avant d'entrer. Contacter les autorités compétentes après une fuite.



## DYSFONCTIONNEMENTS

Problème	Inspection	Solution
L'appareil ne fonctionne pas.	Vérifier si le câble d'alimentation est bien branché.	Insérer correctement le cordon d'alimentation dans la prise murale.
	Vérifier si le témoin de niveau d'eau est allumé.	Vidanger le bac en retirant le bouchon en caoutchouc.
	Vérifier la température ambiante.	L'appareil peut être uniquement utilisé entre 5 à 35 °C.
L'appareil fonctionne à une capacité réduite.	Vérifier que le filtre à air n'est pas encrassé.	Nettoyer le filtre à air si nécessaire.
	Vérifier si le conduit d'air est bloqué.	Éliminer le blocage.
	Vérifier si des portes ou fenêtres sont ouvertes.	Fermer les portes et fenêtres.
	Vérifier si le mode de fonctionnement souhaité est sélectionné et si la température est correctement réglée.	Régler le mode et la température corrects, consulter le présent manuel
	Le tuyau d'échappement d'air est détaché.	S'assurer que le tuyau d'échappement est bien fixé.
Il y a une fuite d'eau.	L'eau a pu déborder en cours de déplacement de l'appareil.	Videz le bac de collecte d'eau avant de déplacer l'appareil.
	Vérifier si le tuyau de vidange est tordu ou coudé.	Remettre le tuyau droit pour éviter tout blocage.
L'appareil fait un bruit excessif.	Vérifier si l'appareil est correctement positionné.	L'appareil doit se trouver sur un sol horizontal et solide.
	Vérifier s'il y a des pièces desserrées et vibrantes.	Sécuriser et serrer les pièces.
	Vérifier s'il y a des pièces desserrées et vibrantes.	Le bruit provient de la circulation du réfrigérant. C'est normal.

Problème		Inspection	Solution
Codes d'erreur	E0	Erreur de communication entre le circuit imprimé principal et le circuit imprimé de l'affichage.	Vérifier si le faisceau de câbles de la carte de circuit imprimé d'affichage est endommagé.
	E1	Erreur de capteur de température ambiante.	Vérifier ou remplacer la connexion. Nettoyer ou remplacer le capteur de température.
	E2	Erreur de capteur de température du serpent.	Vérifier ou remplacer la connexion. Nettoyer ou remplacer le capteur de température.
	Ft	Alarme de niveau élevé d'eau de condensation.	Vidanger le bac en retirant le bouchon en caoutchouc.

## REMISAGE

### RANGEMENT

Si l'appareil ne doit pas être utilisé pendant une période prolongée (plus de quelques semaines), il est préférable de le nettoyer et de le laisser sécher complètement. Ranger l'appareil en respectant les consignes suivantes :

1. Débrancher l'appareil, il est important de démonter le tuyau d'échappement et le kit de fenêtre et de les ranger avec l'appareil.
2. Vidanger l'eau restante dans l'appareil.
3. Nettoyer le filtre et le laisser sécher complètement sans être exposé au soleil.
4. Remettre le filtre en place.
5. L'appareil doit être maintenu en position verticale lorsqu'il est remisé.
6. Remiser l'appareil à l'intérieur, dans un endroit bien ventilé, sec et sûr, exempt de gaz corrosifs.

### ATTENTION :

L'évaporateur à l'intérieur doit être bien sec avant que l'appareil ne puisse être emballé pour éviter d'endommager les composants et les moules. Débrancher l'appareil et le placer dans un endroit sec et aéré pendant plusieurs jours pour le laisser sécher. On peut également sécher l'appareil en l'allumant, le mettant en mode de ventilation à basse vitesse et en le laissant fonctionner jusqu'à ce que le tuyau de vidange soit sec. L'intérieur de l'appareil est alors totalement sec et ceci prévient la formation de moisissure.



**AVERTISSEMENT !** Le rejet de réfrigérant dans l'atmosphère est strictement interdit !

## WIFI

Informations sur l'application « Smart Life »

L'application « Smart Life » est disponible pour Android et iOS.

Scanner le code QR correspondant pour la télécharger directement.



Download Smart Life App



Comment utiliser l'application

Cette fonctionnalité permet de commander l'appareil via un réseau domestique. Pour cela, il faut avoir une couverture Wi-Fi et l'application gratuite « Smart Life ».

Nous recommandons de débrancher l'appareil lorsque personne n'est présent afin d'éviter tout allumage intempestif !

### Mise en service via l'application

1. Installer l'application « Smart Life ». Créer un compte d'utilisateur.
2. Activer la fonction Wi-Fi dans les paramètres de votre appareil.
3. Placer l'appareil à une distance d'environ 5 mètres de votre routeur sans fil.
4. Lorsque l'appareil est en marche, le témoin de Wi-Fi clignote lentement. Le clignotement cesse si aucun réseau n'est configuré au bout de 3 minutes. Le témoin lumineux s'éteint. S'il faut reconnecter le Wi-Fi, appuyer sur le bouton TIMER et le maintenir enfoncé pendant 5 secondes pour lancer la configuration réseau. Le témoin de Wi-Fi clignote lentement.
5. Lorsque le témoin de Wi-Fi clignote lentement, sélectionner Add Device – Large Home Appliance – Air Conditioner, et suivre les instructions qui s'affichent. Sélectionnez AP Mode en haut à droite de l'application, choisir Confirm indicator slowly blink et appuyer sur Go to Connect pour connecter le réseau Wi-Fi intitulé SmartLife-XXXX.
6. Une fois l'appareil connecté avec succès, le témoin de Wi-Fi reste allumé. L'appareil peut alors être commandé à l'aide de l'application.
7. Appuyer sur le bouton TIMER et le maintenir enfoncé pendant environ 5 secondes pour déconnecter l'appareil et éteindre le voyant Wi-Fi.

Problème	Solution
Délai de connexion réseau.	1. Vérifier si vous avez bien sélectionné le réseau « SmartLife-XXXX ». 2. Éteindre l'appareil, débrancher le câble d'alimentation et le rebrancher après 10 secondes. Ouvrir l'application pour se reconnecter.
Témoin de Wi-Fi éteint.	Appuyer longtemps sur le bouton TIMER ou éteindre l'appareil, débrancher le câble d'alimentation et le rebrancher après 10 secondes.
Le hotspot Wi-Fi disparaît et le témoin de Wi-Fi clignote.	Éteindre l'appareil, débrancher le câble d'alimentation et le rebrancher après 10 secondes. Ouvrir l'application pour se reconnecter.



Ne pas mettre au rebut cet appareil avec les déchets ménagers, il doit être remis dans un site de collecte spécialisé. Consulter les autorités locales pour savoir comment le recycler. Si des appareils électriques sont jetés avec les déchets ménagers, des substances dangereuses peuvent s'infiltrer dans la nappe phréatique et pénétrer la chaîne alimentaire, ce qui peut nuire à votre santé et à votre bien-être.



**Service Clients:**

klantenservice@omnichannelgroup.com

**Bitte lesen Sie vor der Inbetriebnahme Ihres Geräts diese Bedienungsanleitung sorgfältig durch.**

## **SICHERHEITSHINWEISE**

- Kinder ab 8 Jahren, Personen mit eingeschränkten körperlichen, sensorischen oder geistigen Fähigkeiten und Personen mit mangelnder Erfahrung oder mangelnden Kenntnissen dürfen dieses Gerät nur dann verwenden, wenn sie über den sicheren Umgang mit dem Gerät eingewiesen wurden und sich der mit dem Gebrauch einhergehenden Gefahren bewusst sind. Kinder dürfen nicht mit dem Gerät spielen. Lassen Sie Kinder niemals unbeaufsichtigt das Gerät reinigen oder „warten“.
- Das Gerät ist ausschließlich für die Verwendung von R290 (Propan-)Gas als Kältemittel bestimmt.
- Der Kältemittelkreislauf ist versiegelt. Er darf nur durch qualifizierte Fachkräfte gewartet werden!
- Lassen Sie das Kältemittel nicht in die Atmosphäre entweichen.
- R290 (Propan) ist leicht entzündlich.
- R290 ist schwerer als Luft, wodurch es immer nach unten strömt. Es kann jedoch von dem Gebläse aufgewirbelt werden.
- Setzen Sie kein ungeschultes Personal ein, um ein (vermutetes) Gasleck aufzuspüren.
- Das in dem Gerät verwendete Propangas ist geruchlos. Wenn kein Geruch wahrgenommen wird, bedeutet das nicht, dass kein Gas entwichen sein kann.
- Wenn ein Leck entdeckt wird, evakuieren Sie sofort alle Personen, lüften Sie den Raum und setzen Sie sich mit der örtlichen Feuerwehr in Verbindung, um diese über das Propanleck zu informieren.
- Lassen Sie niemanden in den Raum zurückkehren, bis ein qualifizierter Wartungsmonteur gekommen ist und den Raum wieder als sicher freigegeben hat.
- Vermeiden Sie offene Flammen, Zigaretten oder andere mögliche Zündquellen im Gerät oder in dessen Nähe.

- Alle Bauteile sind für die Verwendung mit Propan ausgelegt und funkenfrei. Die Bauteile dürfen nur gegen identische Ersatzteile ausgetauscht werden.



DIE NICHTBEACHTUNG DIESER WARNHINWEISE KANN ZU EINER EXPLOSION, TODESFÄLLEN, VERLETZUNGEN UND SACHSCHÄDEN FÜHREN.

## **Die Sicherheit steht immer an erster Stelle!**

### **VORSICHTSMASSNAHMEN BEIM GEBRAUCH**

#### **ACHTUNG! Zur Verringerung der Gefahr eines Brands, eines Stromschlags, einer Verletzung oder von Sachschäden:**

- Wenn das Netzkabel beschädigt ist, muss es vom Hersteller, dessen Wartungsbeauftragten oder einer Person mit vergleichbarer Qualifikation ersetzt werden.
- Bei Wartungsarbeiten muss das Gerät vom Stromnetz getrennt werden.
- Das Gerät immer an eine Stromquelle mit der auf dem Typenschild des Produkts angegebenen Spannung, Frequenz und Stromstärke anschließen.
- Als Netzanschluss nur eine geerdete Steckdose verwenden.
- Netzstecker aus der Steckdose ziehen, wenn das Gerät gereinigt oder nicht benutzt wird.
- Das Gerät nicht mit nassen Händen bedienen. Es darf kein Wasser auf das Gerät geraten.
- Das Gerät nicht in Wasser oder andere Flüssigkeiten tauchen und nicht dem Regen aussetzen.
- Das Gerät nicht unbeaufsichtigt laufen lassen.
- Das Gerät nicht kippen und nicht auf den Kopf stellen.
- Nicht während des Betriebs den Netzstecker abziehen.
- Beim Abziehen des Netzsteckers nicht am Kabel ziehen.
- Kein Verlängerungskabel oder Adapterstecker verwenden.
- Keine Gegenstände auf das Gerät stellen.
- Nicht auf das Gerät klettern oder auf dem Gerät sitzen.



**ACHTUNG!** Gerät nur in mehr als 10 m<sup>2</sup> großen Räumen aufstellen. Gerät nicht an einem Ort aufstellen, an dem entflammables Gas entweichen kann.

**Personen, die an oder mit einem Kältemittelkreislauf arbeiten, müssen über ein entsprechendes Zertifikat eines landesweit anerkannten Instituts verfügen, das die Qualifikation der Person für den Umgang mit entflammbaren Kältemitteln gemäß festgelegter Prüfungsanforderungen bestätigt, die von den Branchenverbänden des Landes anerkannt sind und den aktuellen R290-Richtlinien gerecht werden.**

## PRODUKTÜBERSICHT

1. Bedienfeld
2. Lufteinlass mit Luftfilter
3. Ablauföffnung
4. Gebläseöffnung mit verstellbarem
5. Gitter
6. Rollen
7. Luftauslass3
8. Griff

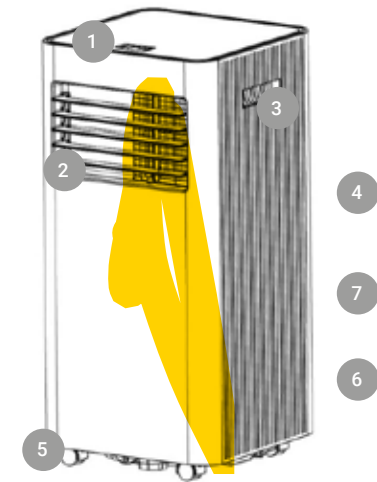

Hinweis: Diese Abbildung dient lediglich der Beschreibung, das Produkt kann in Wirklichkeit hiervon abweichen.

## MERKMALE

- Kompakt und leistungsfähig mit Kühl-, Entfeuchtungs- und Lüftungsfunktion.
- Temperatureinstellung und -anzeige
- LED-Digitalanzeige
- Elektronische Steuerung mit eingebautem Timer, Schlafmodus
- Hohe Effizienz durch Selbstverdampfungssystem
- Automatische Abschaltung bei vollem Behälter
- Automatisches Wiedereinschalten nach Stromausfall
- Automatische Abtaufunktion bei niedrigen Umgebungstemperaturen
- Fernbedienung
- 2-Stufen-Gebläse
- Rollen für einfaches Verschieben

## INSTALLATION

- Öffnen Sie den Karton und nehmen Sie das Gerät mit dem Zubehör heraus.
- Kontrollieren Sie das Gerät nach dem Auspacken auf Beschädigungen und Kratzer.
- Zubehör:

1. Abluftschlauch
2. Abluftschlauchstutzen
3. Schlauchverbinder (Fensterseite)
4. Fernbedienung
5. Fensterset

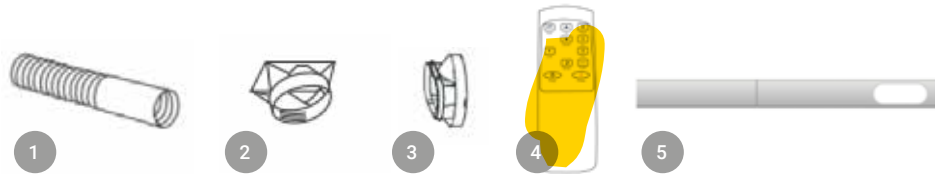

### Wahl des Aufstellorts

- Wenn das Gerät um mehr als 45° gekippt wurde, muss es mindestens 24 Stunden aufrecht stehen, bevor es eingeschaltet wird.
- Stellen Sie das Gerät auf einen festen, ebenen Untergrund mit rundherum mindestens 50 cm Freiraum, um eine ungehinderte Luftzirkulation zu gewährleisten.
- Das Gerät darf nicht in unmittelbarer Nähe von Wänden, Vorhängen oder anderen Gegenständen betrieben werden, die die Luftzu- und -abfuhr behindern könnten. Halten Sie den Lufteinlass und die Gebläseöffnung frei von Hindernissen.
- Stellen Sie das Gerät niemals an einem Ort auf, an dem es folgenden Einflüssen ausgesetzt ist:
  - Wärmequellen wie Heizkörpern, Konvektorheizungen, Öfen oder anderen Geräten, die Wärme erzeugen,
  - direktem Sonnenlicht,
  - mechanischen Schwingungen oder Stößen,
  - starkem Staub,
  - mangelnder Luftzirkulation, wie z. B. in einem Schrank oder Bücherregal,
  - einem unebenen Untergrund.

## ANSCHLIESSEN DES ABLUFTSCHLAUCHS

Das Klimagerät muss nach außen entlüftet werden, damit die Abluft aus dem Gerät, die Abwärme und Feuchtigkeit enthält, aus dem Raum entweichen kann. Verlängern Sie nicht den Abluftschlauch und verwenden Sie keinen anderen Schlauch, da dies zu einer verminderten Effizienz oder sogar zur Selbstabschaltung des Geräts aufgrund eines zu geringen Gegendrucks führen kann.

1. Schritt:

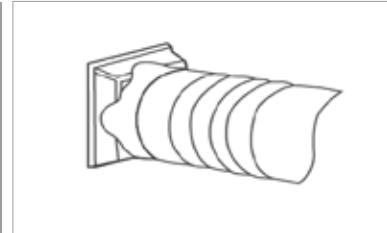

Befestigen Sie den Abluftschlauchstutzen an einem Ende des Abluftschlauchs.

2. Schritt:

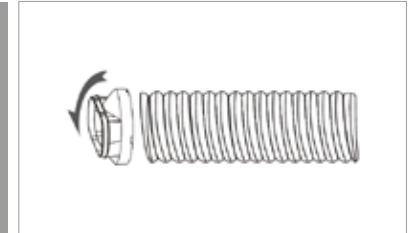

Befestigen Sie den Schlauchverbinder am anderen Ende des Abluftschlauchs.

3. Schritt:



Stellen Sie das verstellbare Fensterset auf das Maß Ihres Fensters ein. Verbinden Sie den Abluftschlauch mit dem Fensterset.

4. Schritt:

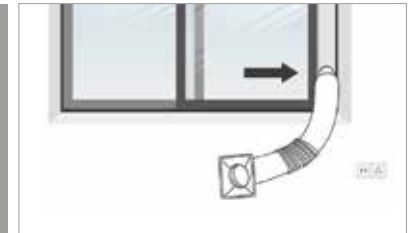

Schließen Sie Ihr Fenster, um das Fensterset festzuklemmen. Vergewissern Sie sich, dass das Fensterset gut fixiert ist und sichern Sie es bei Bedarf mit Panzertape. Es empfiehlt sich, den Spalt zwischen dem Schlauchverbinder und dem Fenster abzudichten, damit das System noch effizienter funktioniert.

5. Schritt:

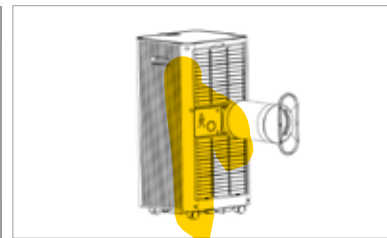

Befestigen Sie den Abluftschlauchstutzen an der Luftaustrittsöffnung des Geräts.

6

Passen Sie die Länge des flexiblen Abluftschlauchs so an, dass der Schlauch möglichst gerade verläuft. Stellen Sie das Klimagerät nun in der Nähe einer Steckdose auf.

7

Stellen Sie das verstellbare Gitter der Gebläseöffnung wie gewünscht ein und schalten Sie das Gerät ein.



**ACHTUNG!** Gerät nur in mehr als 10 m<sup>2</sup> großen Räumen aufstellen. Gerät nicht an einem Ort aufstellen, an dem entflammendes Gas entweichen kann.



**HINWEIS!** Der Hersteller kann andere anwendbare Beispiele oder zusätzliche Informationen über den Geruch des Kältemittels bereitstellen.

## BETRIEB

## BEDIENFELD

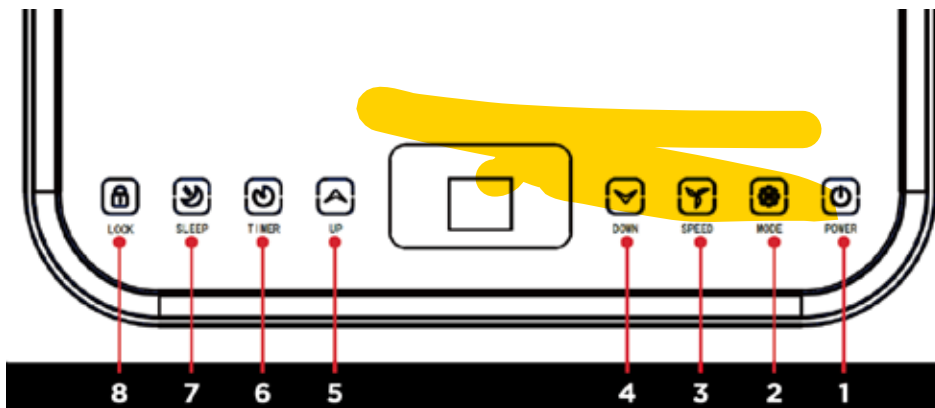

1	POWER	Taste zum Ein- und Ausschalten des Geräts.
2	MODE	Taste, um zwischen Lüftungs-, Kühl- und Entfeuchtungsmodus umzuschalten.
3	SPEED	Taste, um die Drehzahl des Gebläses zwischen hoch und niedrig (HIGH/LOW) umzuschalten.
4	DOWN	Gewünschten Temperatur- oder Timer-Wert senken.
5	UP	Gewünschten Temperatur- (16 °C – 32 °C) oder Timer-Wert erhöhen.
6	TIMER	Einstellen, nach welcher Zeit sich das Gerät automatisch ein- oder ausschalten soll.
7	SLEEP	Taste zum Ein- und Ausschalten des Schlafmodus.
8	LOCK	Taste zum Ein- und Ausschalten der Kindersicherung.

## ANZEIGE

1. Hohe Gebläsedrehzahl
2. Niedrige Gebläsedrehzahl
3. Timer
4. Entfeuchtungsmodus
5. Kühlmodus
6. Lüftungsmodus
7. Schlafmodus
8. Kindersicherung
9. Anzeigefenster

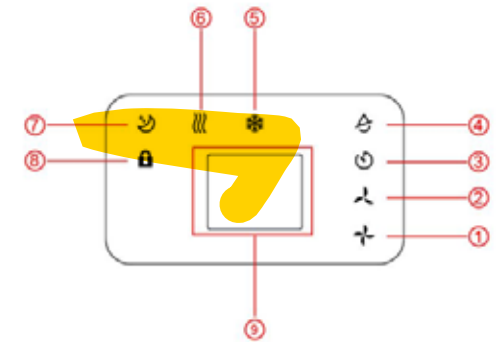

## FERNBEDIENUNG

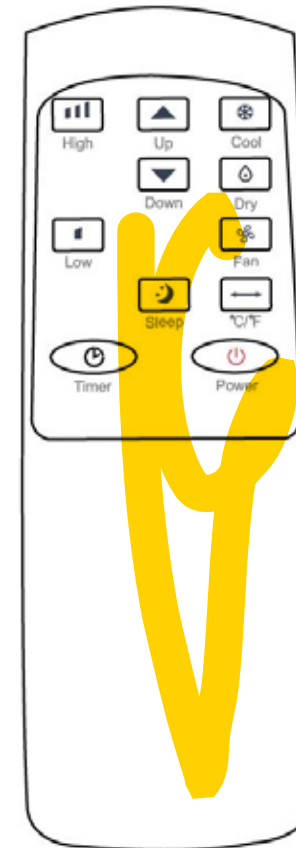

## EINSTELLUNGEN

### Ein- und ausschalten

- Drücken Sie die POWER-Taste, um das Gerät einzuschalten.
- Das Gerät beginnt standardmäßig im Lüftungsmodus zu laufen.
- Drücken Sie die MODE-Taste, um den gewünschten Betriebsmodus zu wählen.
- Um das Gerät auszuschalten, drücken Sie noch einmal die POWER-Taste.

### Betriebsmodus

Das Gerät verfügt über vier Betriebsmodi: Kühlen, Entfeuchten, Lüften und den Schlafmodus.



#### A. Kühlung Ihres Raums

- Wählen Sie den Kühlmodus, wenn Sie die Temperatur in Ihrem Raum senken wollen.
- Drücken Sie mehrmals die MODE-Taste, bis die Leuchte für den Kühlmodus aufleuchtet.
- Drücken Sie die Up- bzw. Down-Taste, um die Temperatur auf der Anzeige einzustellen. Die Temperatur kann von 16 °C bis 32 °C eingestellt werden.
- Drücken Sie die SPEED-Taste, um die Drehzahl des Gebläses zu ändern.
- Um den Luftstrom horizontal einzustellen, können Sie das Gitter der Gebläseöffnung von Hand in die gewünschte Position drehen.



Hinweis: Das Klimagerät schaltet ab, wenn die Raumtemperatur niedriger ist als die eingestellte Temperatur.

#### B. Lüftung Ihres Raums

- Drücken Sie mehrmals die MODE-Taste, bis die Leuchte für den Lüftungsmodus aufleuchtet. Im Lüftungsmodus wird die Luft im Raum bewegt, aber nicht gekühlt.
- Drücken Sie die SPEED-Taste, um die Drehzahl des Gebläses zu ändern.

#### C. Entfeuchten Ihres Raums

- Drücken Sie die MODE-Taste auf dem Bedienfeld oder der Fernbedienung, bis die Leuchte für den Entfeuchtungsmodus aufleuchtet. Sie können hierbei nicht die Gebläsedrehzahl einstellen. Schließen Sie den Schlauch an die Ablauföffnung unten am Gerät an.

Hinweis: In diesem Modus schaltet das Gebläse auf die niedrige Drehzahl. Dies ist nicht einstellbar.

#### D. Schlafmodus (diese Funktion ist nur über die Fernsteuerung einstellbar)

Der Schlafmodus kann im Kühlmodus aktiviert werden.

- Im Kühlmodus:  
Nach 1 Stunde wird die aktuelle Temperatur um 1 °C erhöht, nach einer weiteren Stunde wird die aktuelle Temperatur wieder um 1 °C erhöht.

## TIMER (1 – 24 Stunden):

### Der Timer hat zwei Betriebsmodi:

Zum Ausschalten (Bei eingeschaltetem Gerät)	Drücken Sie die Timer-Taste, um die Timer-Funktion einzuschalten.	Drücken Sie mehrmals auf Up/Down, um die Zeit bis zum Ausschalten einzustellen.
--	---	---

Zum Einschalten (Bei ausgeschaltetem Gerät)	Drücken Sie die Timer-Taste, um die Timer-Funktion einzuschalten.	Drücken Sie mehrmals auf Up/Down, um die Zeit bis zum Ausschalten einzustellen.
--	---	---

Timer abbrechen	Drücken Sie mehrmals auf UP/DOWN, bis die Anzeige auf „00“ steht. Hinweis: Wenn Sie die POWER-Taste drücken, wird der Timer ebenfalls abgebrochen.
-----------------	---

### Automatische Abtaufunktion

Bei niedriger Raumtemperatur kann sich während des Betriebs am Verdampfer Eis bilden. Das Gerät startet dann automatisch die Abtaufunktion. Während des Abtauens blinkt die POWER-Leuchte. Das Abtauen funktioniert wie folgt.

- Wenn sich das Gerät im Kühl- oder Entfeuchtungsmodus befindet und der Raumtemperatursensor registriert, dass die Temperatur der Verdampferwendel unter 1 °C liegt, schaltet der Kompressor für zehn Minuten bzw. so lange ab, bis die Temperatur der Verdampferwendel auf 7 °C gestiegen ist. Danach startet das Gerät wieder im Kühlmodus.
- Im Entfeuchtungsmodus: Wenn die Verdampfertemperatur unter 40 °C liegt und die Differenz zwischen der Temperatur der Wendel und der Raumtemperatur weniger als 19 °C beträgt, nachdem der Kompressor 20 Minuten lang gelaufen ist, schaltet sich für 5 Minuten die Abtaufunktion ein. Währenddessen blinkt die POWER-Leuchte.

### Überlastungsschutz

Bei einem Stromausfall schaltet der Kompressor erst nach einer Verzögerungszeit von 3 Minuten wieder ein, um einer Beschädigung des Kompressors vorzubeugen.

## WASSERABLAUF

### Selbstverdampfungssystem

#### Selbstverdampfungssystem

Das Selbstverdampfungssystem nutzt das aufgefangene Wasser zum Kühlen der Kondensatorwendeln. Dies sorgt für einen höheren Wirkungsgrad. Der Wasserauffangbehälter muss nach Verwendung im Entfeuchtungsmodus und bei hoher Luftfeuchtigkeit im Raum entleert werden. Das kondensierte Wasser verdampft am Kondensator und entweicht durch den Abluftschlauch.

Im Dauerbetrieb oder bei unbeaufsichtigtem Betrieb im Entfeuchtungsmodus ist der Ablaufschlauch an das Gerät anzuschließen. Das Kondenswasser fließt dann automatisch durch die Schwerkraft in eine Wanne oder einen Abfluss.

- Schalten Sie das Gerät aus.
- Entfernen Sie den Stopfen von der Ablauföffnung.
- Schließen Sie den Ablaufschlauch vorsichtig und sorgfältig an und achten Sie darauf, dass er nirgends geknickt ist oder gequetscht wird.
- Lassen Sie den Schlauch in einem Abfluss oder einer Wanne enden und sorgen Sie dafür, dass das Wasser ungehindert aus dem Gerät fließen kann.
- Tauchen Sie das Schlauchende nicht in Wasser, da dies ein „Dampfsperre“ im Schlauch verursachen kann.

### Um Überlaufen zu vermeiden:

- Um zu gewährleisten, dass das Kondensat aus der Auffangschale abläuft, muss der Ablaufschlauch mit einer Neigung von mehr als 20 Grad nach unten verlaufen.
- Verlegen Sie den Schlauch knickfrei und gerade, damit das Wasser ungehindert ablaufen kann.

## EINIGUNG UND WARTUNG

### REINIGUNG DES LUFTFILTERS (alle vierzehn Tage)

Im Filter sammelt sich Staub, wodurch der Luftstrom gehemmt wird. Hierdurch verringert sich der Wirkungsgrad des Systems und eine völlige Verstopfung kann zu Schäden am Gerät führen.

Deshalb muss der Luftfilter regelmäßig gereinigt werden. Zur Erleichterung der Reinigung ist der Luftfilter herausnehmbar. Schalten Sie das Gerät nicht ohne Luftfilter ein, um eine Verunreinigung des Verdampfers zu vermeiden.

1. Drücken Sie die POWER-Taste, um das Gerät auszuschalten und ziehen Sie den Netzstecker aus der Steckdose.
2. Nehmen Sie den Filter aus dem Gerät.
3. Saugen Sie mit einem Staubsauger den Staub aus dem Filter.
4. Drehen Sie den Filter um und spülen Sie den Luftfilter unter fließendem Wasser ab. Lassen Sie das Wasser in entgegengesetzter Richtung zum Luftstrom durch den Filter laufen. Stellen Sie den Filter ab und lassen Sie ihn an der Luft vollständig trocknen, bevor Sie ihn wieder einbauen.

Abb. 1.



Gerät ausschalten und die beiden Luftfilter herausnehmen.

Abb. 2.

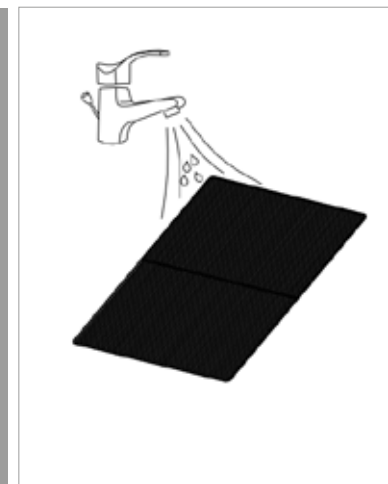

Luftfilter unter fließendem Wasser abspülen.



**Achtung!!!** Berühren Sie den Verdampfer nicht mit bloßen Händen, um Verletzungen zu vermeiden.

## LECKAGE VON KÜHLMITTEL

### Allgemeine Maßnahmen:

1. Das Gas/der Dampf ist schwerer als Luft und kann sich in abgeschlossenen Räumen anreichern, insbesondere über oder unter dem Boden.
2. Entfernen Sie alle eventuellen Zündquellen.
3. Verwenden Sie geeignete persönliche Schutzausrüstung (PSA).
4. Evakuieren Sie alle unbeteiligten Personen und isolieren und lüften Sie den Raum.
5. Vermeiden Sie einen Kontakt mit Augen, Haut und Kleidung. Atmen Sie kein Gas oder Dämpfe ein.
6. Verhindern Sie ein Entweichen in die Kanalisation oder die öffentliche Wasserversorgung.
7. Beheben Sie das Leck, wenn dies gefahrlos möglich ist. Verwenden Sie einen Wassersprüher, um die Dämpfe zu verteilen, falls die Umstände dies zulassen.
8. Schotten Sie den Bereich ab, bis sich das Gas verteilt hat. Lüften Sie den Bereich und führen Sie vor dem Wiederbetreten eine Gasmessung durch. Informieren Sie nach dem Auftreten eines Gaslecks die zuständigen Behörden.



Problem	Überprüfung	Lösung
Das Gerät läuft nicht	Vergewissern Sie sich, dass das Netzkabel korrekt angeschlossen ist.	Stecken Sie das Netzkabel fest in die Wandsteckdose.
	Prüfen Sie, ob die Leuchte für die Wasserstandsanzeige aufleuchtet.	Entleeren Sie die Auffangschale, indem Sie den Gummistopfen entfernen.
	Überprüfen Sie die Raumtemperatur.	Der Betriebstemperaturbereich liegt zwischen 5 – 35 °C.
Das Gerät läuft mit verringerter Kapazität.	Prüfen Sie, ob der Luftfilter verschmutzt ist.	Reinigen Sie den Luftfilter bei Bedarf.
	Prüfen Sie, ob der Luftkanal verstopft ist.	Entfernen Sie die Verstopfung.
	Prüfen Sie, ob Türen oder Fenster offen stehen.	Halten Sie Türen und Fenster geschlossen.
	Prüfen Sie, ob der gewünschte Betriebsmodus und die Temperatur korrekt eingestellt sind.	Stellen Sie den Modus und die Temperatur korrekt ein, wie in dieser Bedienungsanleitung beschrieben
	Der Abluftschlauch ist möglicherweise nicht mehr angeschlossen.	Vergewissern Sie sich, dass der Abluftschlauch fest angeschlossen ist.
Auslaufendes Wasser	Überlaufendes Wasser beim Verschieben des Geräts.	Entleeren Sie vor dem Transport den Wasserauffangbehälter.
	Prüfen Sie, ob der Ablaufschlauch geknickt ist oder gequetscht wird.	Verlegen Sie den Schlauch ohne Knicke und Quetschungen.
Het apparaat maakt veel geluid.	Prüfen Sie, ob das Gerät nicht verrutschen kann.	Stellen Sie das Gerät auf einen ebenen, festen Untergrund.
	Prüfen Sie, ob Einzelteile lose sind oder vibrieren können.	Bringen Sie die Teile wieder fest an.
	Geräusch klingt wie fließendes Wasser.	Das Geräusch rührt vom Kältemittelkreislauf her. Dies ist normal.

Problem		Überprüfung	Lösung
Fehlercode	E0	Kommunikationsfehler zwischen Hauptplatine und Display-Platine.	Prüfen Sie die Verkabelung der Display-Platine auf Beschädigungen.
	E1	Kommunikationsfehler zwischen Hauptplatine und Display-Platine.	Prüfen bzw. ersetzen Sie den Anschluss. Reinigen oder ersetzen Sie den Temperaturfühler.
	E2	Defekt des Temperaturfühlers an der Kondensatorwendel.	Prüfen bzw. ersetzen Sie den Anschluss. Reinigen oder ersetzen Sie den Temperaturfühler.
	Ft	Alarm bei voller Kondensat-Auffangschale.	Entleeren Sie die Auffangschale, indem Sie den Gummistopfen entfernen.

### AUSSERBETRIEBNAHME LAGERUNG

Wenn Sie das Gerät voraussichtlich über einen längeren Zeitraum (mehr als ein paar Wochen) nicht benutzen, können Sie das Gerät am besten reinigen und vollständig trocknen lassen. Gehen Sie zum Lagern des Geräts bitte wie folgt vor:

1. Ziehen Sie den Netzstecker aus der Steckdose, entfernen Sie den Abluftschlauch und das Fensterset und lagern Sie sie zusammen mit dem Gerät.
2. Lassen Sie das restliche Wasser aus dem Gerät ablaufen.
3. Reinigen Sie den Filter und lassen Sie den Filter an einer schattigen Stelle vollständig trocknen.
4. Bauen Sie den Filter wieder ein.
5. Das Gerät muss während des Lagerns aufrecht stehen.
6. Bewahren Sie das Gerät in einem gut gelüfteten, trockenen und sicheren Innenraum auf, in dem sich keine korrosiven Gase befinden.

#### ACHTUNG:

Der Verdampfer im Gerät muss vor dem Einlagern des Geräts vollständig trocken sein, um eine Beschädigung der Bauteile und Schimmelbildung zu vermeiden. Ziehen Sie den Netzstecker aus der Steckdose und lassen Sie das Gerät an einer trockenen, freien Stelle mehrere Tage lang trocknen. Alternativ können Sie das Gerät auch trocknen, indem Sie es einschalten und im Lüftungsmodus bei niedriger Gebläsedrehzahl laufen lassen, bis das Ablaufrohr trocken ist. Damit ist gewährleistet, dass das Innere des Geräts trocken ist und sich kein Schimmel bilden kann.



**ACHTUNG!** Die Freisetzung von Kältemittel in die Atmosphäre ist strengstens verboten!

## BEDIENUNG ÜBER WLAN

Informationen über die App "Smart Life"

Die "Smart Life"-App steht für Android und iOS zur Verfügung.

Scannen Sie den folgenden QR-Code, um die App direkt herunterzuladen.



Download Smart Life App



### Verwendung der App

Sie können dieses Gerät über Ihr Heimnetzwerk bedienen. Dazu benötigen Sie ein WLAN-Netzwerk und die kostenlose App "Smart Life".

Wenn Sie außer Haus sind, sollten Sie das Gerät vom Stromnetz trennen, damit es sich in Ihrer Abwesenheit nicht unbeabsichtigt einschalten kann!

### Einrichten der App

1. Installieren Sie die "Smart Life"-App. Erstellen Sie ein Benutzerkonto.
2. Aktivieren Sie die WLAN-Funktion in den Einstellungen Ihres Geräts.
3. Stellen Sie das Gerät in etwa 5 Meter Abstand zu Ihrem WLAN-Router auf.
4. Wenn das Gerät eingeschaltet ist, blinkt die WLAN-Leuchte langsam. Nach 3 Minuten wird dieser Status abgebrochen, wenn kein Netzwerk konfiguriert wurde. Die Anzeigeluchte erlischt. Wenn Sie die WLAN-Verbindung wiederherstellen möchten, drücken Sie die TIMER-Taste und halten diese 5 Sekunden lang fest, um die Netzwerkkonfiguration zu starten. Die WLAN-Leuchte blinkt nun langsam.
5. Wenn die WLAN-Leuchte langsam blinkt, wählen Sie „Add Device“ - „Large Home Appliances“ - „Air Conditioner“ und folgen Sie den Anweisungen auf der Anzeige. Wählen Sie oben rechts in der App „AP Mode“, dann „Confirm indicator slowly blink“ und drücken Sie danach auf „Go to Connect“, um die Verbindung zum WLAN-Netzwerk mit dem Namen „SmartLife-XXXX“ herzustellen.
6. Wenn das Gerät erfolgreich mit dem WLAN-Netzwerk verbunden wurde, leuchtet die WLAN-Leuchte dauerhaft. Sie können das Gerät jetzt über die App bedienen.
7. Um das Gerät vom Netzwerk zu trennen, drücken Sie die TIMER-Taste und halten diese 5 Sekunden lang fest. Die WLAN-Leuchte erlischt.

Problem	Oplossing
Zeitüberschreitung bei Netzwerkverbindung	1. Prüfen Sie, ob Sie das WLAN-Netzwerk mit dem Namen „SmartLife-XXXX“ ausgewählt haben. 2. Schalten Sie das Gerät aus, ziehen Sie den Netzstecker ab und schließen Sie das Gerät nach 10 Sekunden wieder an. Öffnen Sie die App, um die Verbindung erneut herzustellen.
Die WLAN-Leuchte leuchtet nicht	Halten Sie die TIMER-Taste lange gedrückt oder schalten Sie das Gerät aus, ziehen Sie den Netzstecker ab und schließen Sie das Gerät nach 10 Sekunden wieder an.
Der WLAN-Hotspot verschwindet und die WLAN-Leuchte blinkt	Schalten Sie das Gerät aus, ziehen Sie den Netzstecker ab und schließen Sie das Gerät nach 10 Sekunden wieder an. Öffnen Sie die App, um die Verbindung erneut herzustellen.



Entsorgen Sie Elektrogeräte nicht einfach über den Hausmüll, sondern nutzen Sie die dafür ausgewiesenen Sammelstellen. Wenden Sie sich für nähere Auskünfte über die verfügbaren Sammelsysteme an Ihre Behörden vor Ort. Wenn Elektrogeräte auf Müllhalden oder Deponien entsorgt werden, können Schadstoffe ins Grundwasser und in die Nahrungskette gelangen. Dies beeinträchtigt Ihre Gesundheit und Ihr Wohlbefinden.



### Kundendienst:

klantenservice@omnichannelgroup.com



Distributed by: **OCG Retail**

Emnesserweg 11-10

1251 NA Laren

the Netherlands

[klantenservice@omnichannelgroup.com](mailto:klantenservice@omnichannelgroup.com)